

Proyectos

Escolares

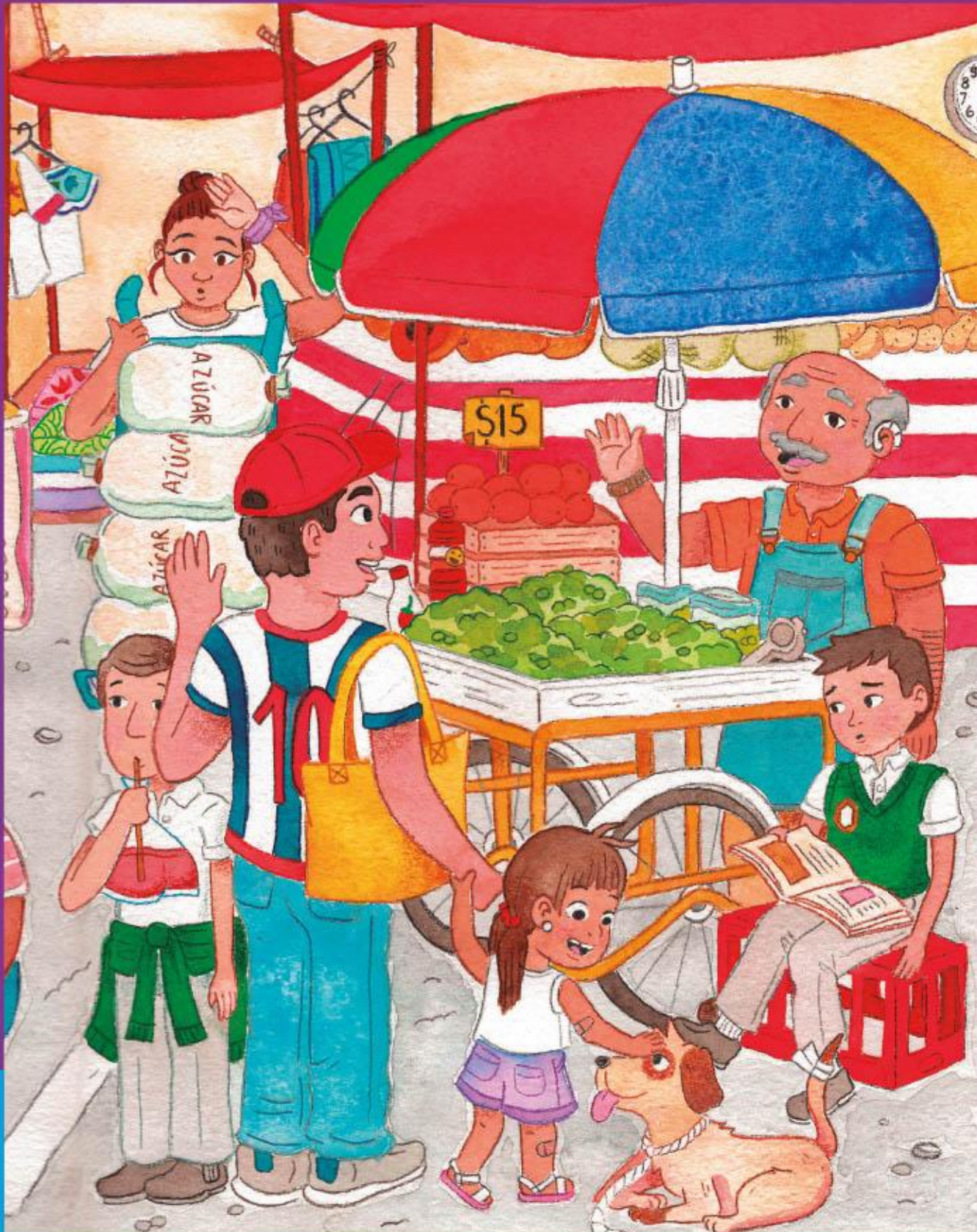

PRIMER GRADO

Proyectos

Escolares

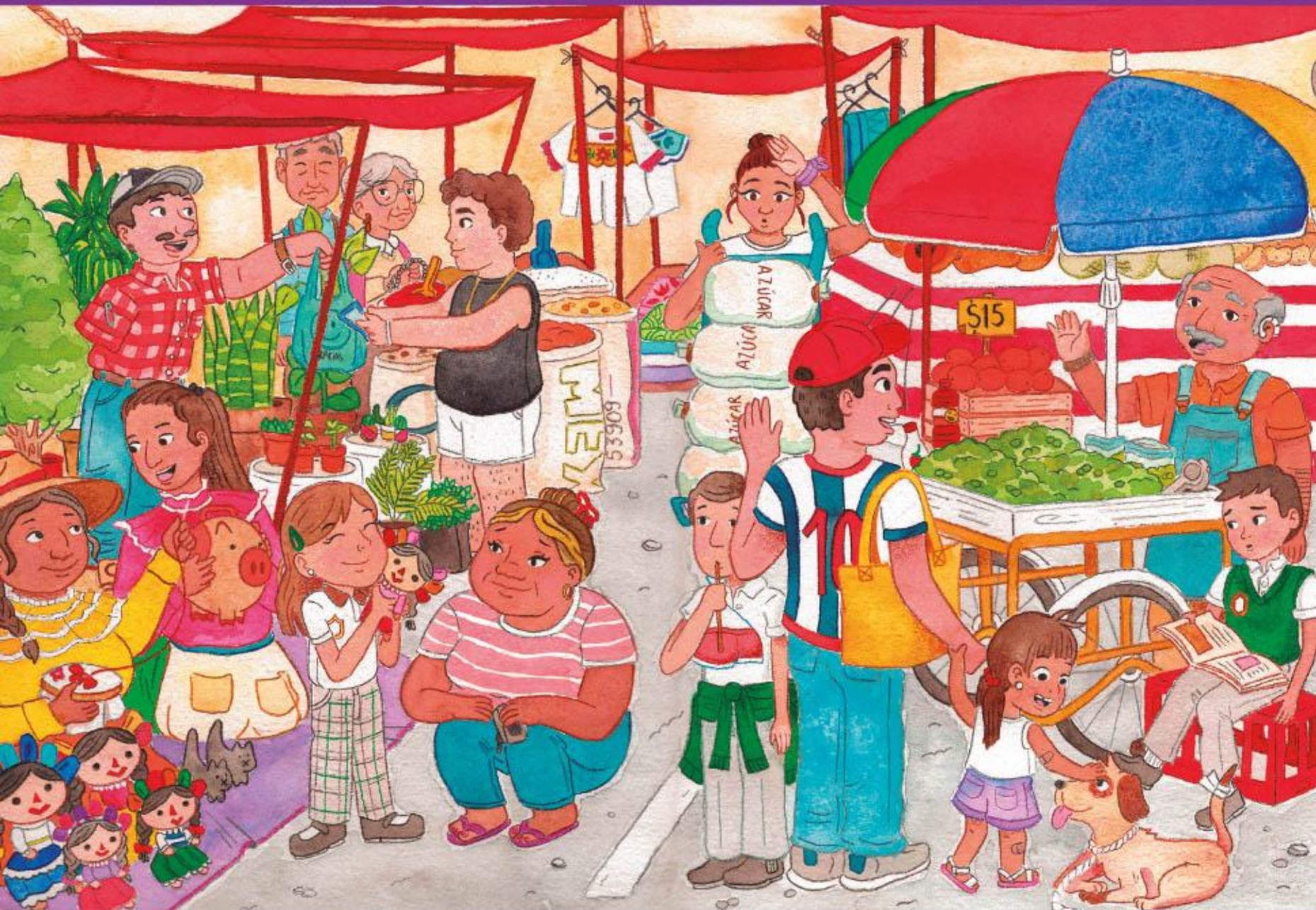

Ana Patricia Chávez Hernández, QUERÉTARO

PRIMER GRADO



EDUCACIÓN
SECRETARÍA DE EDUCACIÓN PÚBLICA

Libro de proyectos escolares. Primer grado fue elaborado y editado por la Dirección General de Materiales Educativos de la Secretaría de Educación Pública.

Secretaría de Educación Pública
Leticia Ramírez Amaya
Subsecretaría de Educación Básica
Martha Velda Hernández Moreno
Dirección General de Materiales Educativos
Marx Arriaga Navarro

Dirección de Desarrollo e Innovación de Materiales Educativos

Denisse Ossiris Hernández Carbajal

*Coordinador del Campo formativo
Lenguajes*

Daniel Arroyo Pinelo

Coordinación de autores

César Gustavo Ramírez
Claudia Ivette Mata
Dennis Yasmin Ruiz Betancourt
Ezequiel Mora Altamirano
Guadalupe Vázquez Laguna
Iván Josué Monroy Castillo
Julissa Pérez Salinas
Karla Esmeralda Escobar
Hernández
Luz María Badillo Ávila
María del Rosario Pérez Méndez
Mónica León Rojo

Equipo autoral (innovadores)

Alberto Ledesma Vargas
Ana Lilia Vital Luna
Arelí Noriega Morales
Clotilde Fernández Lezama
Diego Iván Arriaga Huerta
Esthela de los Ángeles Aguilar
Mendoza
Francisco Javier Ramírez Flores
Jesús Israel Morales
Julio Cervantes Zaldívar
Karla Isela Madrid Durán
Karmina López Ruiz
María del Rayo Andrea Morales
Garzón
María Guadalupe Gómez Delgado
Martha Laura López Torres
Olga Alicia Gastélum Cardoza
Raúl Martínez Ramírez
Yadira Minerva Muñoz Sánchez
Yesenia Montiel Lara
Yessica Marielle Zamora Cuevas

Cuidado de la edición

Verónica Noyola Valdez

Corrección de estilo

Minerva Juárez Ibarra

Coordinación de la evaluación de los materiales

Raquel Bernabe Ramos
Alejandro Velázquez Elizalde
Óscar Daniel Avendaño Jaimés
Sergio Gonzalo Rodríguez Rubio

Coordinación editorial

Irma Iliana Vargas Flores

Supervisión editorial

Jessica Mariana Ortega Rodríguez

Coordinación de iconografía y diseño

Alejandro Portilla de Buen

Iconografía

Irene León Coxtinica
Héctor Daniel Becerra López
Noemí González González
Ana Selene Corona Vallejo

*Coordinador del Campo formativo
Saberes y pensamiento científico*

Benjamín Martínez Navarro

Coordinación de autores

Vladimir Carlos Martínez Nava
Eduardo Mendoza Camacho

Equipo autoral (innovadores)

José del Carmen Almeida
Hernández
Alma Rosa Argüelles Ortiz
Mateo Barkovich
Irma Lilitiana Canales Díaz
Belén Abigail de la Peña Castro
Nadia Gil Ruiz
Mónica Lilitiana Gómez Santos
Mireya Hernández Gutiérrez
Guadalupe Auriga del Rosario
Herrera Medina
Eduardo Mendoza Camacho
Tzindejeh Rodríguez Quintero
Lorena Trejo Guerrero
Francisco Vargas Licona
Angélica María Velásquez López

Cuidado de la edición

Jeanette Muñoz López

Corrección de estilo

Carmen Dolores Ancira Zamudio

*Coordinadora del Campo formativo
De lo humano y lo comunitario*

María Luisa Luna Díaz

Coordinación de autores

Franco Pérez Rivera
Mónica Ivonne Martínez Maya
María del Carmen Rendón
Camacho

Equipo autoral (innovadores)

Miriam Guadalupe Caballero
Sánchez
Saúl Nolzaco Aley
Cintya Vázquez Sánchez
Claudia Nayeli López Cambray
Claudia Valeria Guarella Medina
María del Rosario Escobar García
Genis Yaisuri Jiménez Ramírez
Leonel Hernández Polo
Miriam Guadalupe Núñez Cardoso
José Portillo Ramírez
Graciela Fabián Mestas

Cuidado de la edición

Brenda Magaly García Peña

Corrección de estilo

Minerva Juárez Ibarra
Juan Alejandro Correa Sandoval

*Coordinadora del Campo formativo
Ética, naturaleza y sociedades*

Victoria Cárdenas Solís

Coordinación de autores

María Alejandra Mojica Pérez
Richards Alberto Monroy Acosta

Equipo autoral (innovadores)

Uriel Sánchez Ruiz
Edith Del Ángel Hernández
Rafael López Flores
Samantha Guadalupe Madrid
Rodríguez
Flor de Luna Rivera Sánchez
Anameli Santiago Vázquez
Yuridia Nava Cruz
Miriam Fernández Hernández
Ivan Takeshi Cerritos Castro
Jesús Emmanuel Muñoz Ríos
Daniela Barbosa da Silva Lins
Miguel Ángel Valdez Orozco
Julio Hernández Eudave
Irene Luviano Rosales
Luis Miguel Aguilera Santiago
Juan Manuel Miralrío Olivera
Carlota Laura Meneses Sánchez
Anahí Montalvo Santiago
Aideé De Alba Núñez

Cuidado de la edición

Julio Francisco Díaz Vázquez
Sonia Ramírez Fortiz

Corrección de estilo

Juan Alejandro Correa Sandoval

En los materiales dirigidos a las alumnas y los alumnos de primaria, la Secretaría de Educación Pública (SEP) emplea los términos: alumno(s), maestro(s) y padres de familia aludiendo a ambos géneros, con la finalidad de facilitar la lectura. Sin embargo, este criterio editorial no demerita los compromisos que la SEP asume en cada una de las acciones encaminadas a consolidar la equidad de género.

Primera edición, 2023 (ciclo escolar 2023-2024)

D. R. © Secretaría de Educación Pública, 2023,
Argentina 28, Centro,
06020, Ciudad de México

ISBN: 978-607-551-935-7

Impreso en México

DISTRIBUCIÓN GRATUITA-PROHIBIDA SU VENTA

Presentación

“No sólo de pan vive el hombre. Yo, si tuviera hambre y estuviera desvalido en la calle no pediría un pan; sino que pediría medio pan y un libro”, decía el poeta andaluz Federico García Lorca, asesinado por pensar diferente y por desear un mundo mejor para los suyos, para los humildes, para quienes aún conservan un alma pura, solidaria que no discrimina a las personas por su color de piel, su género, sus preferencias sexuales o por no tener un peso en la bolsa. Era un soñador, un idealista, creía que la cultura sería la llave para el cambio; creía en los libros. ¿Tú aún crees en ellos?

Estimado lector: en pocas partes del mundo los libros de texto son gratuitos y llegan a las manos de todas las niñas y los niños. En México, se ha luchado porque todas, todos y todes tengan acceso a la cultura.

¡Ahora te toca a ti recibir el fruto de esa lucha!

El libro de texto que tienes en tus manos fue elaborado por docenas de maestras, maestros, ilustradoras e ilustradores de todo el país. Sus experiencias de vida y su profesionalismo se unieron con el anhelo de que en México se ofrezca una educación con equidad y excelencia, para que todas, todos y todes aprendan sin importar su origen, su género, su preferencia sexual o su clase social. Es decir, una educación centrada en la dignidad humana, la solidaridad, el amor a la patria, el respeto, el cuidado de la salud y la preservación del medio ambiente.

Los diseñadores de este libro te desean la mejor de las experiencias y que conserves en la memoria a tu comunidad escolar; que recuerdes cómo marcaron tu vida. Toma en cuenta que lo importante no es memorizar datos, ni acaparar información para sentirte especial o único; lo relevante es entender que no estamos solos: nos rodean personas, plantas, animales... todas, todos y todes merecen que los reconozcas y te integres de manera honesta y desinteresada.

Si tienes alguna duda sobre las aventuras de aprendizaje aquí expuestas o deseas enviarnos un comentario, escribe un mensaje al correo electrónico: librosdetexto@nube.sep.gob.mx

Conoce tu libro

El *Libro de proyectos escolares. Primer grado* que tienes en tus manos fue elaborado especialmente para ti por la Secretaría de Educación Pública (SEP). Te acompañará durante este ciclo escolar y será tu aliado para emprender emocionantes aventuras de aprendizaje.

Campos formativos



- Lenguajes
- Saberes y pensamiento científico
- De lo humano y lo comunitario
- Ética, naturaleza y sociedades

Con tu comunidad de escuela y la guía de tu maestro, te enfrentarás a situaciones cotidianas relacionadas con diversos saberes y aprendizajes disciplinares, los cuales están organizados en cuatro Campos formativos que identificarás con un icono especial que se destaca al inicio de cada aventura.

Ejes articuladores



- Inclusión
- Pensamiento crítico
- Interculturalidad crítica
- Igualdad de género
- Vida saludable
- Apropiación de las culturas a través de la lectura y la escritura
- Artes y experiencias estéticas

Con el trabajo en la escuela, te apropiará de nuevos aprendizajes relacionados con tu vida diaria y con retos que te formarán como ciudadano de una sociedad democrática. Conocerás puntos de vista plurales y diversos a través de siete Ejes articuladores que vinculan los temas de diferentes disciplinas con un conjunto de saberes comunes.

Este libro está organizado en diversas aventuras de aprendizaje que conforman cada uno de los capítulos o unidades de conocimiento de los diferentes Campos formativos de primer grado.

Cada aventura de aprendizaje contiene:

Título: aporta una idea general del tema y del trabajo que realizarás.

Párrafo introductorio: en él encontrarás información sobre los aprendizajes que adquirirás y el producto final de cada aventura.

Indica a qué escenario pertenecen los proyectos.

¡Disfrutemos de las bibliotecas!

En esta aventura de aprendizaje conocerás qué es una biblioteca e identificarás cuál es su importancia. Indagarás sobre las visitas a las bibliotecas, su organización y el préstamo de libros. Difundirás información sobre la biblioteca mediante un cartel para que más personas la conozcan y la visiten.

PLANEACIÓN Identificamos

Las bibliotecas han sido por mucho tiempo espacios organizados y adecuados para la lectura, el estudio y el acceso a la información. Actualmente, leer y consultar información en internet está al alcance de casi todos, pero en las bibliotecas aún es posible realizar tareas, investigaciones y pedir ayuda o recomendaciones a los bibliotecarios, quienes te atenderán para que encuentres lo que necesitas durante tu visita y disfrutes de una buena lectura.

Escenario escolar

De manera individual, pero tomando en cuenta a tus compañeros, lee la siguiente adivinanza e intenta resolverla:

Entran los curiosos, para saber más, entran estudiosos por un libro más.
¿Qué es?

La biblioteca

Recuperamos

Las bibliotecas son espacios maravillosos que contienen libros, revistas, enciclopedias, historietas, diccionarios. Estos materiales ayudan a aprender sobre múltiples temas del entorno, la ciencia, las artes, la cultura de otros pueblos e ¡incluso la exploración espacial!, que estimulan la imaginación y el conocimiento por medio de la lectura.

Fases o momentos: tienen el propósito de guiarte y de organizar tus experiencias de aprendizaje.

Al inicio de cada una de las aventuras de aprendizaje, encontrarás un signo calendárico, un dibujo que representa la cuenta de los días en el México antiguo. Estas imágenes, inspiradas en el *Códice Borgia*, representan el diálogo entre la comunidad de tu tiempo y el pasado en donde se hallan sus raíces.

Trabajo en comunidad: la aventura te sugerirá localizar información o materiales con apoyo de algún adulto de tu entorno familiar o comunitario, para dar continuidad a lo trabajado en clase.

42

6. De manera individual, observa el siguiente ejemplo de una credencial; pega tu fotografía en el recuadro correspondiente y escribe los datos que se solicitan:

BIBLIOTECA	
Escuela:	
Alumno (a):	
Grado:	Grupo:
Maestro (a):	
Vigencia:	

La vigencia es el tiempo determinado en que puedes usar tu credencial. Si se acaba este tiempo, solicita una renovación es decir, que te den una nueva para que te sigan prestando libros.

7. En comunidad de aula, comenten la posibilidad de acercarse a la biblioteca escolar o a la biblioteca más cercana a su comunidad para solicitar su nueva credencial y llevar a casa los libros que más les gusten o necesiten. No será complicado porque ahora ya saben cuáles son los datos que deben llenar.



Secciones de apoyo: contienen textos breves con información diversa relacionada con el tema de la aventura de aprendizaje. Ofrecen una explicación sobre el significado de algunas palabras, así como recomendaciones de consulta de recursos audiovisuales y textos electrónicos.

40

1. En comunidad de aula, lean las siguientes preguntas y comenten sus respuestas.
 - a) ¿Qué características tiene una biblioteca?
 - b) ¿Qué es lo más llamativo de una biblioteca para ustedes?

Para aprender más sobre las bibliotecas, consulta *Nuestros saberes: Libro para alumnos, maestros y familia*.

2. Con la ayuda de su maestro, escriban sus respuestas en el pizarrón.

3. Observen las siguientes imágenes, donde se muestra un par de bibliotecas.



Consulta *Nuestros saberes*: en tu libro hay palabras resaltadas con color de las que encontrarás explicaciones y ejemplos en *Nuestros saberes: Libro para alumnos, maestros y familia*, con el fin de favorecer tu comprensión de los temas.

Imágenes: te ayudarán a comprender mejor el tema, además de ampliar las visiones del mundo.

¡Disfruta de este viaje! Recuerda llevar en tu mochila dosis de creatividad, alegría y experiencias para compartir.

Índice

Campo formativo Lenguajes	8
Memoria escrita de sentimientos y pensamientos	10
Cada cosa en su lugar	26
¡Disfrutemos de las bibliotecas!.....	38
Lotería de nuestras fiestas	50
¡Modelamos una vida de paz!	60
Yo te cuido, tú me cuidas	68
Frases y expresiones de cortesía.....	80
Historias de mi comunidad escolar	90
Campo formativo Ética, naturaleza y sociedades	100
Mi comunidad escolar	102
Nos comprometemos con otros seres vivos.....	110
Mi escuela y el paisaje que la rodea	118
Transformar conflictos en bien de nuestra comunidad escolar	126
Situaciones de riesgo en la escuela	132
Campo formativo De lo humano y lo comunitario	140
Jugamos y nos cuidamos.....	142
¡Una escuela llena de emociones!	156
Mi escuela, amigable con la salud y el medio ambiente	166
Nuestros hábitos de consumo responsable	176
Campo formativo Saberes y pensamiento científico	188
¿Qué puede decir la medida de mi cintura con mi estatura?.....	190
¡Rico y saludable!	204
Figuras geométricas en la naturaleza	214
¿Cómo construir un puente?	228
Los sonidos en la naturaleza	238
Construyo resbaladillas y rampas seguras	252
Créditos bibliográficos	266
Créditos iconográficos.....	268
¡Expresamos nuestras ideas para ejercer nuestros derechos!.....	271







Memoria escrita de sentimientos y pensamientos

En esta aventura de aprendizaje, crearás en colectivo una Memoria escrita de sentimientos y pensamientos. Con ella identificarás la importancia de usar diferentes tipos de lenguajes para expresar emociones en la escuela y mejorar la amistad entre la comunidad escolar. Luego, presentarás tu memoria ante la comunidad escolar para que muestres las distintas formas de comunicarse.

Una *Memoria escrita de sentimientos y pensamientos* consiste en una hoja que comparten en grupo y, donde, por medio de dibujos y palabras, expresan pensamientos y sentimientos.



Autora:

Karla Isela Madrid Durán

Luis Antonio Moreno Aguayo, NAYARIT



PLANEACIÓN

Identificamos

Ustedes son personas distintas, vienen de lugares diferentes y esas características los hacen seres humanos valiosos, interesantes y únicos. También tienen distintas formas de expresar sensaciones, emociones, sentimientos e ideas en diversas situaciones de su vida. En la escuela, háganlo de manera respetuosa para lograr una mejor convivencia.

1. En comunidad, y con ayuda de su maestro, lean la siguiente información:



Luis Antonio Moreno Aguayo, NAYARIT

Para comunicarnos mejor no basta con hablar, sino que disponemos de muchos tipos de lenguajes para relacionarnos con otras personas en distintas situaciones. Usamos la voz (palabras o sonidos), el cuerpo (con gestos y señas, como cruzar los brazos) o algunas otras expresiones (como dibujos o escritura).

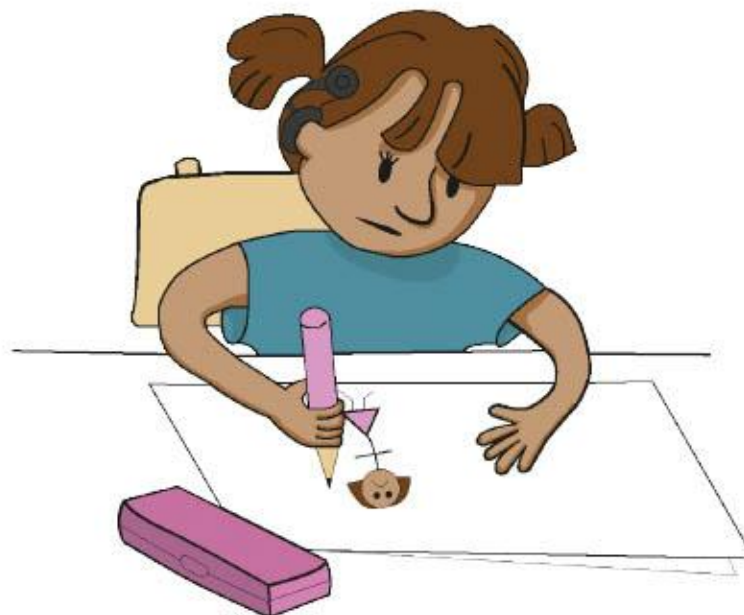

2. Ahora, observen las siguientes imágenes y comenten, de forma respetuosa, qué creen que sucede en ellas.



3. Tomando en cuenta las opiniones de sus compañeros, respondan las siguientes preguntas:

a) ¿Qué creen que está pasando en la imagen 2?

b) ¿Cómo es la comunicación en la imagen 1?

c) ¿Saben qué sucede con la persona de la imagen 3?, ¿por qué?

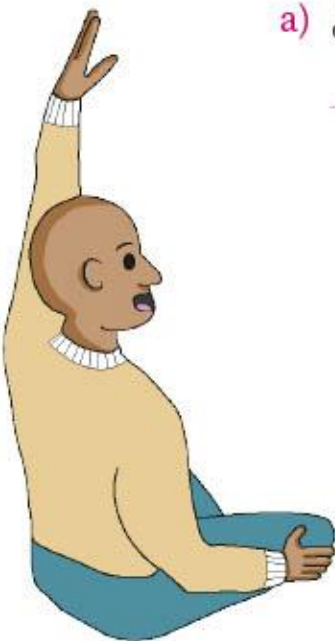

4. Con la orientación de su maestro, sigan estos pasos:
- Compartan y escuchen los distintos tipos de lenguaje que utilizan para expresar emociones, sentimientos e ideas como miedo, enojo, felicidad, hambre, entre otros, y que realizan con el cuerpo, la cara o palabras.
 - Dibujen en una hoja los tipos de lenguaje que más usan y escriban las palabras que más utilizan. Dejen espacio para que todos agreguen sus aportaciones.
 - Pidan al maestro que guarde esta hoja para que, después, en pequeñas comunidades construyan su Memoria escrita de sentimientos y pensamientos.
5. Observen las siguientes imágenes y comenten si alguna vez les ha pasado lo mismo.



Luis Antonio Moreno Aguayo, MAYARIT

El círculo de la palabra trata los asuntos de interés de sus integrantes en un orden: el tema, la discusión y las soluciones o acuerdos. En él, todos son considerados como iguales y sus opiniones son valiosas.

6. Si han vivido una situación igual o parecida, organizados en un círculo de la palabra, comenten cómo se sintieron en ese momento y la manera como expresaron esa emoción.
 - a) Escuchen de forma respetuosa los comentarios de sus compañeros.

Recuperamos

1. En colaboración grupal, observen las siguientes imágenes que muestran las características de algunos tipos de lenguajes.



Lenguaje escrito



Lenguaje visual



Lenguaje gestual o corporal



Lenguaje oral

2. Mencionen otros tipos de lenguajes que conozcan.
3. Ahora que ya saben sobre algunos tipos de lenguajes, en círculo de diálogo, y con la orientación de su maestro, platiquen sobre aquellas emociones que pueden expresar con alguno de estos lenguajes.



Luis Antonio Moreno Aguayo, MAXMIT

4. Identifiquen las emociones que comentaron sus compañeros y que ustedes no conocían.

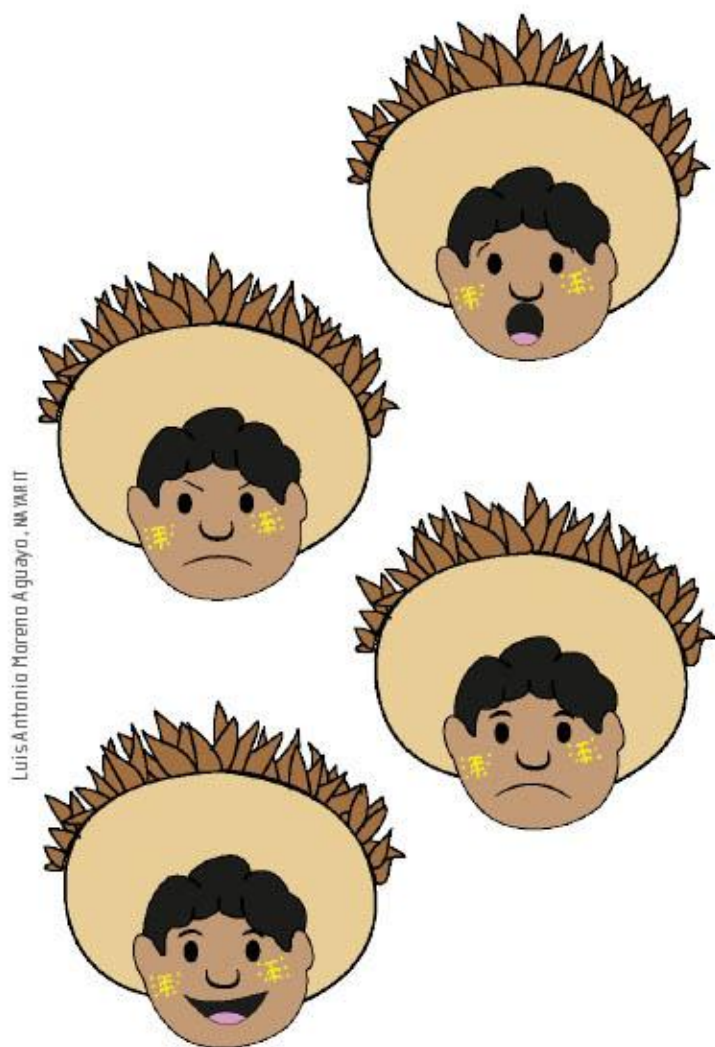

Luis Antonio Moreno Aguayo, MAXMIT

5. Luego, tomen una hoja y por turnos, todos en el salón dibujen en ella las emociones que más expresaron. Comenten sus hallazgos.
6. Pidan al maestro que guarde esta hoja porque también es parte de su Memoria escrita de sentimientos y pensamientos.



7. Ahora, de manera individual, pero considerando las opiniones de tus compañeros, analiza las siguientes imágenes que muestran diferentes situaciones. Selecciona la que refleje mejor una acción positiva ante cada momento.

- a) Un alumno juega en el patio escolar y de pronto cae al piso.



Luis Antonio Moreno Aguayo, NVA/RIT



- b) En clase, los compañeros quieren participar.

8. En plenaria, compartan sus puntos de vista. De manera respetuosa, aporten sus opiniones acerca de las respuestas de sus compañeros.

Planificamos

1. Formen pequeñas comunidades de cuatro o cinco personas y pídanle a su maestro que les preste las dos primeras hojas que hicieron y que guardaron para empezar su Memoria escrita de sentimientos y pensamientos. Retomen lo que ya saben de los tipos de lenguajes.

2. Para realizarla, usen como guía el siguiente esquema de planeación.
- Léanlo y organícense acerca de cómo abordar los pasos que ahí se muestran.
 - En su cuaderno, anoten los datos importantes, como quiénes son los responsables de realizar las actividades.
 - Anoten en el esquema las fechas cuando planean hacerlo.

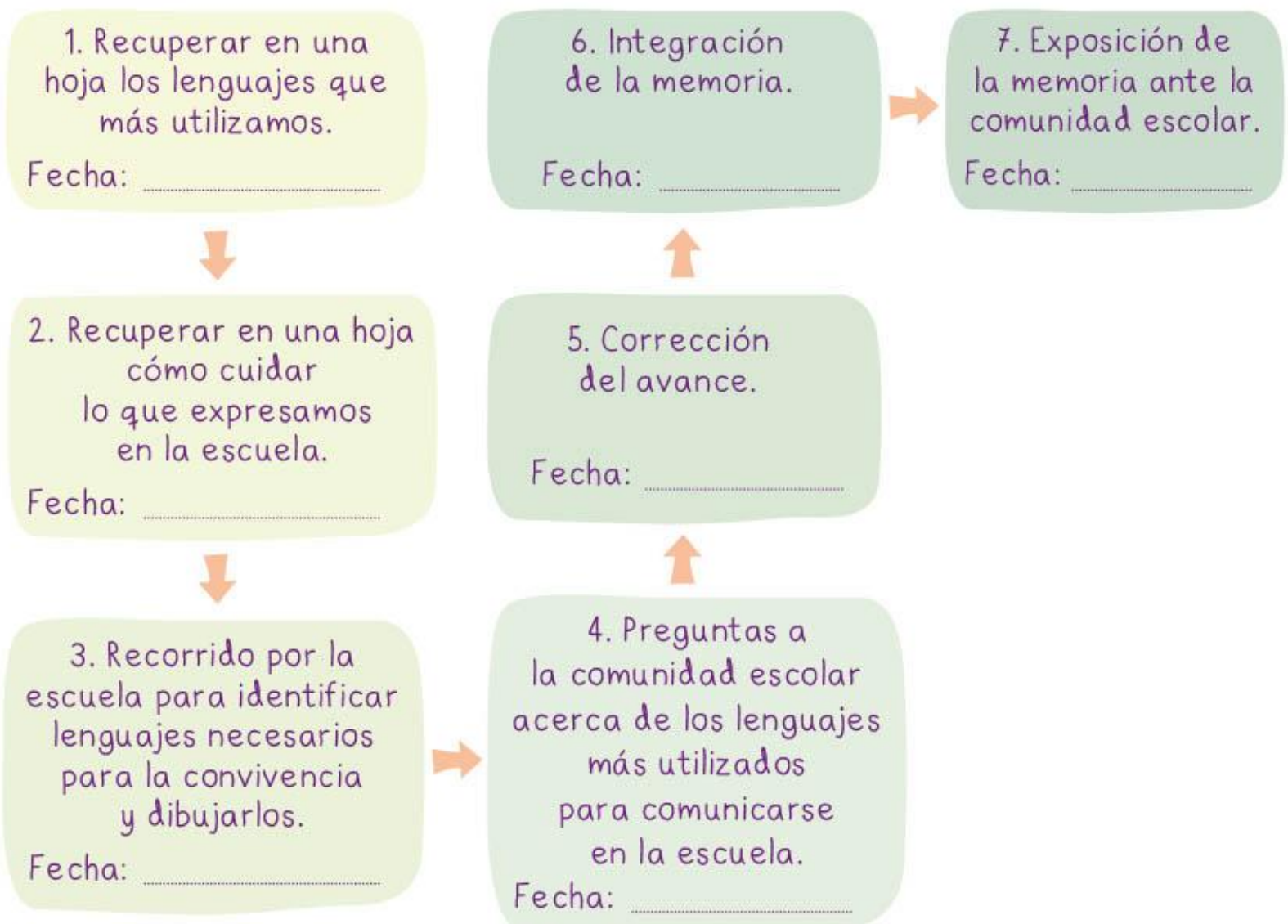

Acción

Nos acercamos

En determinados contextos, lugares y situaciones de la escuela, es conveniente moderar ciertas expresiones y utilizar los lenguajes apropiados para lograr una mejor convivencia.

1. En parejas, y con ayuda de su maestro, observen y lean en voz alta las siguientes cuatro situaciones:

Cuando te caes en un lugar público de tu escuela.



Cuando dos compañeros pelean.



Situaciones



Cuando una amiga te escribe una carta o mensaje de amistad.



Cuando te felicita tu maestro.

2. Piensen acerca de las reacciones que tienen ante esas situaciones, qué emoción les causa y qué lenguaje usarían para expresar esas emociones.
3. Reunidos con su pareja de trabajo, dibujen sus respuestas en una hoja y guárdenla para seguir con la construcción de su Memoria escrita de sentimientos y pensamientos.

Vamos y volvemos

1. En comunidad, y con ayuda de su maestro, observen la siguiente tabla “Registro de las respuestas” y utilícenla como guía para que hagan y respondan las preguntas que ahí aparecen.
 - a) Formulen las preguntas de la primera columna, relacionándolas con las situaciones que observaron y leyeron en “Nos acercamos”.
 - ▶ Pregunten, por ejemplo: *¿Qué sientes cuando... te caes frente a tus compañeros?*
 - b) Anoten en la tabla las preguntas que formularon y las respuestas de su compañero.



Registro de las respuestas	
¿Qué sientes cuando...?	¿Con qué tipo de lenguaje expresas ese sentimiento, emoción o idea?

- Retomen esa información para que, con sus comunidades de trabajo, dibujen en una hoja las respuestas más usuales. Guárdenlas para seguir con la construcción de su Memoria escrita de sentimientos y pensamientos.

Reorientamos

- ¡Es momento de ver sus avances! De forma colaborativa, y con ayuda de su maestro, cada pequeña comunidad pase al frente y lea lo que ha realizado con base en el esquema de “Planificamos”. Los demás, hagan sugerencias sobre lo que ya tienen y lo que les falta.

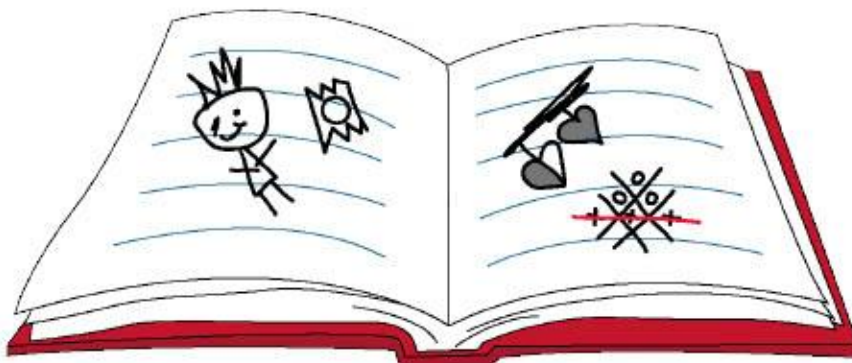

- Revisen las hojas que guardaron, y con ayuda de su maestro, corrijan, rehagan o agreguen los elementos que faltan.

Seguimos

Es momento de conocer y aprovechar los lenguajes en su escuela. No olviden que es muy importante saber las opiniones de toda la comunidad escolar, ya que son de gran utilidad al expresar ciertos lenguajes en algunas situaciones escolares.

1. Reunidos en comunidad, y acompañados de su maestro, realicen un recorrido en la escuela para identificar señalizaciones, letreros o información que expresen las reglas necesarias para una buena convivencia, o advertencias ante eventos de peligro o cuidado.

- a) Dibujen la escuela e identifiquen en su dibujo los aspectos del Paso 3 del esquema.
- b) Guarden también esta hoja porque será parte de la Memoria escrita de sentimientos y pensamientos.



2. Organizados en pequeñas comunidades, comenten por qué son importantes esos lenguajes durante la convivencia diaria en la escuela.

3. En comunidad escolar, y con el apoyo de su maestro, pidan permiso a las autoridades escolares para conversar con compañeros de otros grados acerca de cómo manifiestan sensaciones, emociones, sentimientos e ideas en distintas situaciones.
 - a) Éstas son algunas de las preguntas que harán a cada uno de sus compañeros. Agreguen otras que consideren importantes.
 - b) Anótenlas en su cuaderno.
 - › ¿Cómo te expresas con un compañero cuando algo te molesta?
 - › ¿En general, cómo pides las cosas que necesitas o cómo solicitas ayuda?

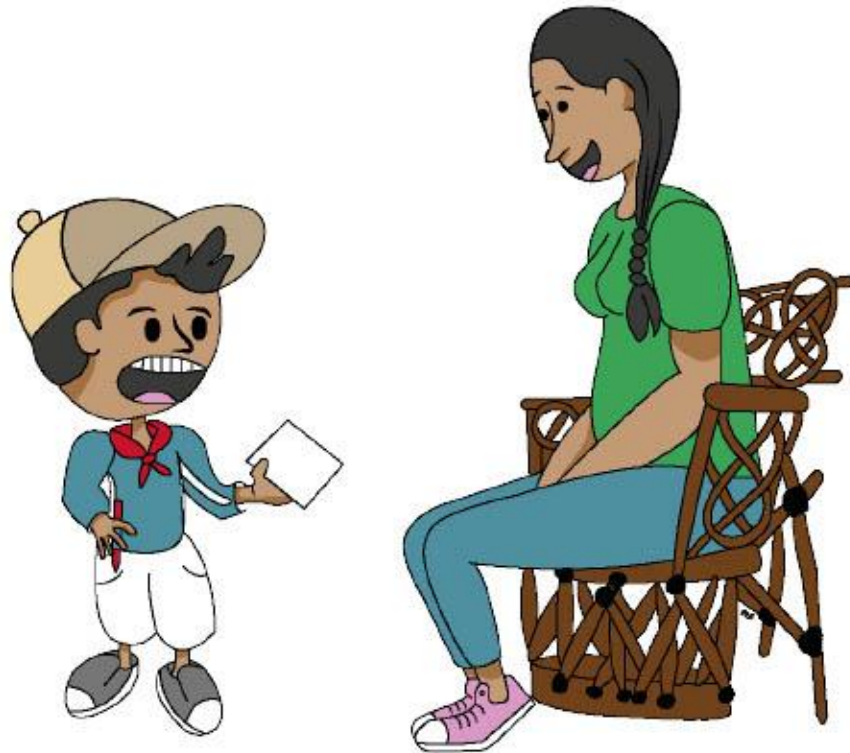

Luis Antonio Moreno Aguayo, NAVARRIT

4. Al final, en círculo de la palabra, en una hoja dibujen y escriban recomendaciones a partir de las respuestas para mejorar la comunicación en comunidad.

5. Guarden su hoja para seguir construyendo su Memoria escrita de sentimientos y pensamientos.

INTERVENCIÓN

Integramos

Reunidos en pequeñas comunidades, y formando un círculo de la palabra, organicen sus hojas de la Memoria escrita de sentimientos y pensamientos, de la que más a la que menos les guste.



- a) Observen y decidan si es conveniente corregirlas y agregar más texto, imágenes o recortes. Si lo prefieren, peguen sus hojas en una cartulina o un papel más grande para que, si así lo desean, agreguen más elementos.
- b) Decidan entre todos cuándo y cómo van a presentarlas a la escuela.

Difundimos

Es momento de presentar su Memoria escrita de sentimientos y pensamientos.

En círculo de diálogo, organicéense para mostrar a la comunidad escolar lo que realizaron en esta aventura de aprendizaje. Tomen en cuenta estas recomendaciones:

- a) Saluden a sus compañeros, mencionen el grado al que pertenecen y expliquen el objetivo de su presentación.
- b) Expongan su mensaje frente a la comunidad escolar.
- c) Comenten por qué es importante aprender a usar diferentes tipos de lenguajes para expresar emociones en la escuela.

- d) Al finalizar, pidan, de manera respetuosa, a los otros alumnos que aporten comentarios sobre su exposición.

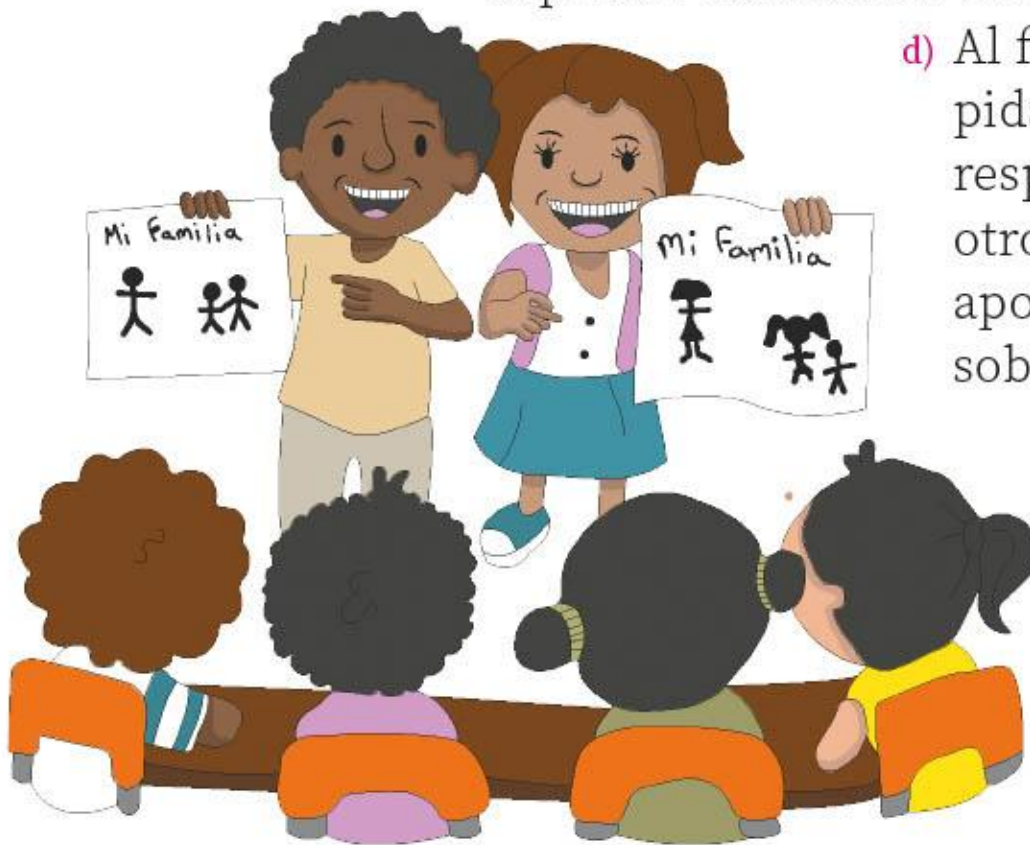



Consideramos

Ahora que presentaron su trabajo a la comunidad escolar, revisen sus logros.

Conversen en asamblea de aula sobre lo siguiente:

- a) Si consideran que la exposición que realizaron aporta elementos para una mejor convivencia en la escuela.
- b) Los comentarios que recibieron.

Avanzamos

1. En comunidad de aula, y con el apoyo del maestro, elijan y anoten en una hoja los comentarios que consideren útiles para mejorar futuros trabajos y presentaciones.
2. Por último, escriban en su cuaderno los acuerdos asamblearios a los que llegaron en comunidad para leer y poner en práctica su Memoria escrita de sentimientos y pensamientos. 





Cada cosa en su lugar

En esta aventura de aprendizaje, llevarás a cabo una campaña para mejorar el manejo de la basura en la escuela. Para lograrlo, elaborarás carteles para promover, entre tus compañeros de la comunidad, la disposición adecuada de los desechos.

PLANEACIÓN Identificamos

¡Somos exploradores!

1. En comunidad, y en compañía de su maestro, exploren el salón de clases, el patio y otros salones o espacios de su escuela. Observen con atención y respondan por escrito lo siguiente:

a) ¿Dónde se acumula más la basura?

b) ¿Qué es lo que más se desecha?

c) ¿Por qué piensan que esos objetos ya no sirven?



Autora:

Clotilde Fernández Lezama

Ada Paola Vázquez Marroquín, TAMAULIPAS



2. De forma individual, pero sin olvidar la opinión de tus compañeros, dibuja en tu cuaderno los espacios donde se recolecta la basura y algún objeto que llame tu atención por estar ahí.

La basura que se almacena de forma incorrecta puede ser fuente de enfermedades y plagas. ¡Mucho ojo con la basura!

Recuperamos

1. En comunidad grupal, observen detenidamente las imágenes:



Ada Paola Vázquez Marroquín, TAMAULIPAS

2. Comenten:
 - a) ¿Cuál de las dos imágenes se parece a su entorno escolar?

 - b) ¿A cuál les gustaría que se pareciera?

3. Observen los letreros que aparecen en la imagen y comenten si entienden la clasificación de la basura que se propone en ellos.



Ada Paola Vázquez Harroquín, TAMAULIPAS

- a) Pidan ayuda a su maestro para que resuelva las dudas.
 ¡Es importante que conozcan cómo separar la basura de forma adecuada!

Planificamos

1. En comunidad, y con ayuda de su maestro, revisen las anotaciones que hicieron al explorar la escuela. Luego, realicen lo que se indica:
 - a) Compartan su punto de vista acerca de cómo reconocer los problemas sobre el manejo de la basura en su comunidad escolar.
 - b) Hagan una lista de esos problemas.
 - c) Elijan el que consideren más grave.

- d) Dialoguen sobre las causas y consecuencias de esa situación, así como las posibles soluciones.
- e) Dibujen en su cuaderno un esquema como el del ejemplo:

El patio queda muy sucio después del recreo

Causas:

Consecuencias:



Ada Paola Vázquez Marroquín, TAMAULIPAS

Posibles soluciones:

- Colocar botes en el patio para la recolección adecuada de la basura.
- Organizar jornadas de limpieza para generar conciencia sobre el problema.

2. Conserven su esquema para que, más adelante, verifiquen el proceso.
3. Organizados en pequeñas comunidades, escriban en su cuaderno los nombres de los integrantes de cada equipo y las acciones que llevarán a cabo para mejorar el manejo de la basura en su escuela.

Acción

Nos acercamos

1. Organizados en comunidad, y con ayuda de su maestro, busquen más información sobre cómo clasificar la basura, cómo cuidar el medio ambiente y la importancia de separar la basura.
 - a) Pueden buscar en libros o revistas, investigar en internet con ayuda de un adulto o preguntar a otras personas en su escuela.
 - b) Comparen la información que encontraron con lo que escribieron en sus esquemas.



Ada Paola Vázquez Marroquín, TAMAULIPAS

2. En tu cuaderno, de manera individual, y considerando las aportaciones de tus compañeros durante sus investigaciones, realiza lo siguiente:
 - a) Dibuja y describe las formas que encontraste de clasificar la basura.
 - b) Escribe la importancia de colocar la basura en los botes donde corresponde.
 - c) Anota dónde encontraste la información o el nombre de la persona que te proporcionó más datos.

Vamos y volvemos

¡Hagamos una campaña!

1. Reúnanse nuevamente en pequeñas comunidades y retomen las acciones para mejorar el manejo de la basura en su escuela.
 - a) Elaboren un lema para su campaña.
¡Debe recordarse fácilmente!
 - b) Tomen en cuenta lo que han registrado en sus cuadernos.
 - c) Verifiquen que su lema ayude a sensibilizar a sus compañeros de la comunidad escolar sobre la importancia del buen manejo de la basura.



- d) Consideren que para que un lema llame la atención debe:
- › Invitar a un cambio de actitud o de conducta
 - › Ser fácil de recordar
 - › Brindar una solución a un problema
 - › Dirigirse de forma respetuosa a las personas

Los lemas son enunciados que expresan un pensamiento que guía la forma de actuar de las personas.



2. En plenaria, compartan los lemas que crearon y elijan uno que represente mejor su colaboración grupal. Escríbanlo en su cuaderno.

3. ¡Es el momento de que diseñen sus carteles!

- a) Recuerden que estas características son importantes para lograr el impacto que se desea a través de un cartel:
- › Objetivo claro
 - › Colorido
 - › Dibujos grandes
 - › Texto breve y de buen tamaño



- b) Observen un ejemplo con estos elementos.

La imagen con la que se ilustra es una interpretación creativa de la idea que se transmite.

El color se relaciona con el mensaje que se comunica: el verde se asocia con la naturaleza.

Dejemos
siempre
una huella
verde

El lema es breve y claro. El mensaje se emite de forma directa.

- c) ¡Manos a la obra! Elaboren sus carteles con el material que tengan a la mano. Si es reciclado, mejor.
- d) Incorporen los lemas y su información para concientizar sobre la importancia de manejar adecuadamente la basura.

4. Coloquen los carteles en los espacios de la escuela donde se acumula más la basura o donde transitan más personas.

Reorientamos

1. En comunidad, acuerden el tiempo que dejarán expuestos sus carteles.
2. Pasado ese tiempo, con apoyo de su maestro, recorran otra vez la escuela. Visiten diferentes salones y hagan las siguientes preguntas a sus compañeros para saber qué piensan de sus carteles:

a) ¿Qué información tienen?

b) ¿Por qué piensan que los hicimos?

c) ¿Qué pensaron y sintieron al observarlos?

3. Con ayuda de su maestro, comenten y valoren el impacto de los lemas en los carteles de sus compañeros.



4. A partir de las opiniones de los demás sobre sus carteles, ¿qué cosas cambiarían?
 - a) En pequeñas comunidades, escriban en su cuaderno la información que recabaron sobre su cartel.
 - › Elementos (color, lema, imágenes)
 - › ¿Debe cambiarse algún elemento?
 - › ¿Por qué?

Seguimos

Corrijan los carteles a partir de los comentarios de su comunidad.

- b) Recuerden utilizar materiales reciclados, ya sean sus mismos carteles u otros.
- c) Busquen un lugar especial de su escuela y elaboren un mural con los carteles que corrigieron.
- d) Coloquen en su mural el lema que elaboraron.



INTERVENCIÓN

Integramos

1. Valoren las actividades que hicieron y lo que aún les falta por hacer.
2. De forma individual, pero siempre pensando en la comunidad, escribe en tu cuaderno las acciones que realizas para mantener limpia tu escuela.
3. Comenten sus ideas en plenaria.

Difundimos

1. Con ayuda de su maestro, organicen una exposición con las actividades seleccionadas para invitar a la comunidad escolar a mantener limpio su entorno.
2. Platiquen cómo se organizaron y las soluciones que dieron al problema de la basura con el apoyo de todos sus compañeros.



Consideramos

Organizados en comunidad, elaboren una invitación sencilla para que padres de familia y autoridades educativas se unan a realizar una jornada de limpieza.



Ada Paola Vázquez Marroquín, TAMAULIPAS

Avanzamos

1. En plenaria, comprométanse a seguir cuidando la escuela.
2. Comenten el impacto de sus carteles en el manejo de la basura. ¿Sirvieron para orientar a sus compañeros sobre el tema?
3. Dibujen en su cuaderno lo que más les gustó de esta aventura de aprendizaje. Incluyan también lo que seguirán haciendo a favor del medio ambiente.
4. Por último, escriban en sus cuadernos los acuerdos asamblearios a los que llegaron en comunidad para cuidar su entorno. 



¡Disfrutemos de las bibliotecas!

En esta aventura de aprendizaje, conocerás qué es una biblioteca e identificarás cuál es su importancia. Indagarás sobre las visitas a las bibliotecas, su organización y el préstamo de libros. Difundirás información sobre la biblioteca mediante un cartel para que más personas la conozcan y la visiten.

PLANEACIÓN Identificamos

En plenaria y con apoyo de su maestro lean el siguiente texto.

Las bibliotecas han sido por mucho tiempo espacios organizados y adecuados para la lectura, el estudio y el acceso a la información. Actualmente, leer y consultar información en

internet está al alcance de casi todos, pero en las bibliotecas aún es posible realizar tareas, investigaciones y pedir ayuda o recomendaciones a los

bibliotecarios, quienes te atenderán para que encuentres lo que necesitas durante tu visita y disfrutes de una buena lectura.



Autora:

Martha Laura López Torres

Sarid Amisadai Limón Huerta, BAJA CALIFORNIA



De manera individual, pero tomando en cuenta a tus compañeros, lee la siguiente adivinanza e intenta resolverla:

Entran los curiosos,
para saber más,
entran estudiosos,
por un libro más.

| ¿Qué es?



| La biblioteca

Recuperamos

Las bibliotecas son espacios maravillosos que contienen libros, revistas, enciclopedias, historietas, diccionarios. Estos materiales ayudan a aprender sobre múltiples temas del entorno, la ciencia, las artes, la cultura de otros pueblos e ¡incluso la exploración espacial!, que estimulan la imaginación y el conocimiento por medio de la lectura.





1. En comunidad, lean las siguientes preguntas y comenten sus respuestas.
 - a) ¿Qué características tiene una biblioteca?
 - b) ¿Qué es lo más llamativo de una biblioteca para ustedes?

➔ Para aprender más sobre las bibliotecas, consulta *Nuestros saberes: Libro para alumnos, maestros y familia*.

2. Con la ayuda de su maestro, escriban sus respuestas en el pizarrón.

3. Observen las siguientes imágenes, donde se muestra un par de bibliotecas.



4. En plenaria, junto con su maestro, realicen un recorrido por su escuela y visiten la biblioteca. Si su escuela no cuenta con una, vayan a la más cercana de su comunidad y explórenla.
 - a) En forma individual, pero sin olvidar lo que aprendieron en grupo, dibuja o anota en tu cuaderno lo que encontraste en la biblioteca.
 - b) Ahora, de manera voluntaria, pasa al frente y comparte con tus compañeros y maestro todo lo que descubriste en la biblioteca.



5. En comunidad, y con ayuda de su maestro, lean lo siguiente:

Los bibliotecarios prestan los libros a quienes presentan una credencial autorizada por ellos, así llevan el registro de los préstamos. Por ello, es importante saber cuáles son los datos necesarios para tener una credencial y acceder al préstamo de un libro interesante. ¡Cuando obtengan su credencial, cuídenla, no la pierdan!

6. De manera individual, observa el siguiente ejemplo de una credencial; pega tu fotografía en el recuadro correspondiente y escribe los datos que se solicitan:

BIBLIOTECA

Escuela: _____

Alumno (a): _____

Grado: _____ Grupo: _____

Maestro (a): _____

Vigencia: _____

La *vigencia* es el tiempo determinado en que puedes usar tu credencial. Si se acaba este tiempo, solicita una *renovación*, es decir, que te den una nueva para que te sigan prestando libros.

7. En comunidad, comenten la posibilidad de acercarse a la biblioteca escolar o a la biblioteca más cercana a su comunidad para solicitar su nueva credencial y llevar a casa los libros que más les gusten o necesiten. No será complicado porque ahora ya saben cuáles son los datos que deben llenar.



Sandy Amisadai Limón Huerta, BAJA CALIFORNIA

Planificamos

Ahora que tuvieron un primer acercamiento al tema, reunidos en pequeñas comunidades de tres a cuatro integrantes, y guiados por su maestro, planeen la manera en la que informarán a la comunidad escolar sobre qué son las bibliotecas y cuáles son los servicios que brindan.

- a) En su cuaderno realicen un planificador de actividades como el siguiente:

Pasos para informar sobre las bibliotecas			
1	2	3	4
Planear el cartel que elaborarán.	Elegir el material adecuado para el cartel.	Seleccionar la información que ofrecerán.	Intercambiar trabajos con compañeros y revisarlos.
Fecha: _____	Fecha: _____	Fecha: _____	Fecha: _____
Establecer el medio de difusión: _____			
Fecha: _____ Hora: _____ Lugar: _____			

- b) Dialoguen sobre los primeros pasos que realizarán hasta acordar la fecha para que difundan su información.
- c) Escriban la fecha que acuerden en cada paso, así como otros datos.

ACCIÓN

Nos acercamos

Los libros, las revistas, los periódicos, los carteles y la radio, entre otros, son medios de comunicación que usamos continuamente, y son muy importantes en nuestra vida diaria.



➔ Para conocer más sobre internet, consulta *Nuestros saberes: Libro para alumnos, maestros y familia*.

1. En asamblea, y con apoyo de su maestro, piensen y comenten qué pasaría si un día no tuvieran acceso a los medios de comunicación.
 - a) Por ejemplo, que cerraran las bibliotecas, que la radio no transmitiera su programación o no hubiera acceso a internet.



Paola Ivonne Cruz Vázquez, ESTADO DE MÉXICO

2. Luego de conversar, respondan las siguientes preguntas en su cuaderno.
 - a) ¿De dónde obtendrían información?
 - b) ¿Qué piensan que pasaría con sus saberes y los saberes de los demás?
 - c) ¿Cómo sería su aprendizaje?

3. Ahora que saben más sobre la importancia de las bibliotecas, visiten la más cercana y pregunten a los encargados algunos datos como los que se mencionan a continuación. También agreguen otras preguntas que consideren importantes.

Anoten las respuestas en su cuaderno.

- a) ¿Aproximadamente, cuántas personas visitan la biblioteca?
- b) ¿Cuántos libros prestan al día?
- c) ¿Cómo está organizada?
 - » Si no hay una biblioteca cercana, acérquense a su maestro y pidan que les cuente sobre su experiencia en las bibliotecas que ha visitado.

4. Ahora, reúnanse en pequeñas comunidades de aprendizaje y conversen sobre el cartel, que será el medio de comunicación para promover el uso de las bibliotecas, su importancia y los pasos necesarios para obtener un préstamo de libros.



Laura Lilian Prieto González, CIUDAD DE MÉXICO

Vamos y volvemos

1. Para que más alumnos de su escuela conozcan sobre las bibliotecas, en comunidades de tres a cuatro integrantes, recuperen la información que anotaron en su cuaderno y elaboren un cartel para informar lo siguiente:

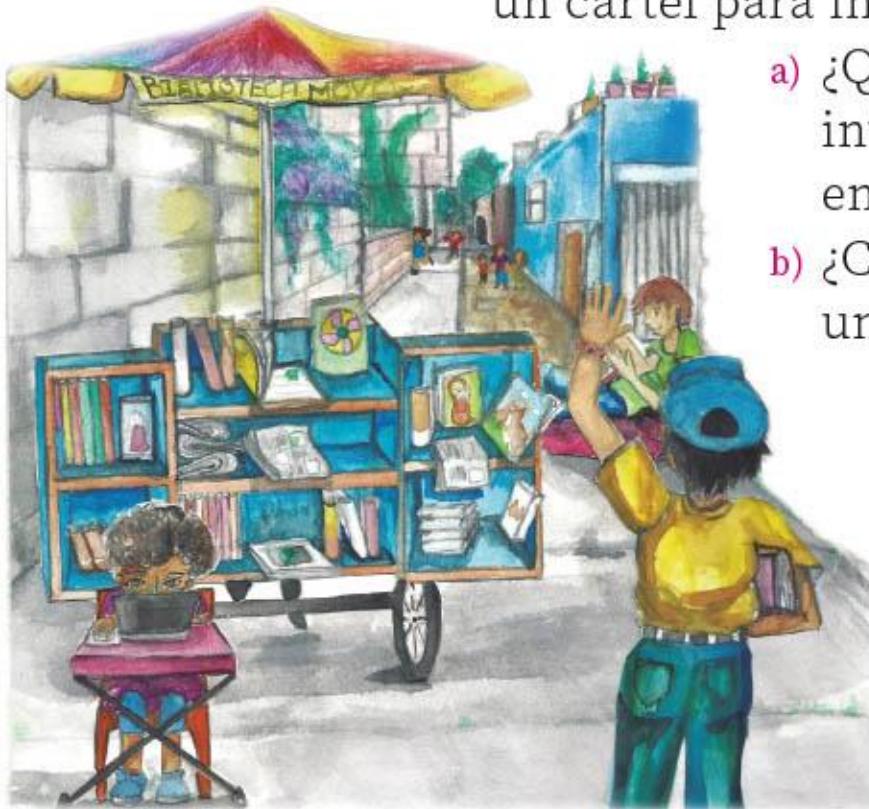

María del Rosario Escobar García, JALISCO

- a) ¿Qué materiales interesantes encontraron?
- b) ¿Cómo solicitar un préstamo de libros?
- c) ¿Cómo está organizada una biblioteca?

2. En asamblea, lean el siguiente texto:

Conocer los tipos de texto nos sirve como guía para organizar los libros y otros materiales. Existen textos literarios como: cuentos, fábulas, leyendas, mitos, poemas, canciones, adivinanzas, etcétera. Y también textos informativos como: diccionarios, enciclopedias, folletos, noticias, artículos científicos, biografías, instructivos, recetas de cocina, etcétera. Aunque también es posible clasificarlos de acuerdo con el tema que abordan: medio ambiente, el cuerpo humano, animales, artes, emociones, etcétera. Esta información es muy importante, ¡no la olviden!

3. En pequeñas comunidades, compartan algunas ideas sobre cómo ordenar los libros en una biblioteca.
- a) Si cuentan con una biblioteca en su escuela, visítenla acompañados de su maestro y elijan algunos libros para conversar acerca de cómo clasificarlos (temática, tamaño, color y año cuando fueron publicados).



Reorientamos

1. En plenaria, y con el apoyo de su maestro, comenten qué características tendrá su cartel.



- a) Elijan los materiales que usarán (papel bond, cartulinas o papel *kraft*, plumones, gises, pinturas de colores, imágenes de revistas o periódicos).
- b) Anoten en el pizarrón la información específica que comunicarán mediante dicho cartel.

2. En comunidades de tres o cuatro integrantes elaboren su primer boceto.

Seguimos

Reúnanse, nuevamente, con las comunidades que conformaron y elijan el título de su cartel. Piensen en una frase que sirva para atraer el interés por conocer una biblioteca y leer un libro impreso.

- a) Escriban el título que acordaron en sus bocetos.
- b) Preséntenlos en comunidad y comenten qué les parecen.



INTERVENCIÓN

Integramos

En plenaria, lean una vez más sus productos.

- a) Compartan el primer boceto de su cartel.
 - ▶ Revisen si contiene las características que habían mencionado.
- b) Comenten qué les gustó de cada uno.
- c) Elijan, con ayuda de su maestro, los elementos que integrarán la versión final de sus carteles para que sean presentados ante la comunidad escolar.



Gerardo Hernández Soto, ESTADO DE MÉXICO

¡Terminaron sus carteles!

Difundimos

Con las comunidades que formaron, y con la guía de su maestro, organicen la presentación de los carteles que realizaron y asignen roles a los integrantes del grupo.

- a) Acuerden con el maestro cuándo será el día de la presentación.
- b) Elijan, en plenaria, en qué espacio de la escuela pueden presentar sus carteles.
- c) Inviten a toda la comunidad escolar a la presentación.

¡Que todos conozcan sobre las bibliotecas!

Consideramos

En plenaria, durante la presentación de sus carteles, consideren lo siguiente:

- a) Pidan a los asistentes que evalúen su trabajo y que mencionen si la información les ha quedado clara.
- b) Pregunten de qué manera consideran que sus carteles mejorarían.
- c) En comunidad, y con la asesoría de su maestro, platiquen sobre los comentarios que recibieron.
- d) Realicen los cambios sugeridos para brindar un material más completo.



Elva Xóchitl González Fernández (Nitzchiani), CIUDAD DE MÉXICO

Avanzamos

1. En comunidad, con apoyo de su maestro y la información que les compartieron sus compañeros, escriban en su cuaderno:
 - a) Una descripción de los saberes que adquirieron.
 - b) ¿Con qué otro medio de comunicación pueden informar sobre las bibliotecas?
 - c) ¿Cómo sería la biblioteca de sus sueños?
2. Por último, escriban en sus cuadernos los acuerdos asamblearios a los que llegaron en comunidad para cuidar y dar a conocer las bibliotecas cercanas. 



Lotería de nuestras fiestas

En esta aventura de aprendizaje, conocerás sobre la importancia de los festejos tradicionales de la comunidad. Para ello, crearás una Lotería de festejos tradicionales que compartirás con otros miembros de la escuela.

Conocer más sobre este tema genera ambientes de **convivencia pacífica**, **cooperación** e **inclusión**. Recuerda: ¡todos cuentan y participan!



Autora:

Karmina López Ruíz



PLANEACIÓN

Identificamos

1. En comunidad, junto con su maestro, reúnanse en círculo y platiquen sobre los festejos tradicionales que conocen.
 - a) Inicien la conversación con estas preguntas como guía:
 - › ¿Qué fiestas se llevan a cabo en su comunidad?
 - › ¿A qué entidad del país pertenecen los festejos que conocen?
 - › ¿Quiénes participan en la celebración?
 - › ¿Cómo es la vestimenta que se usa en estos festejos?
 - › ¿Cuáles son los alimentos que se consumen durante las fiestas?
 - › ¿Por qué piensan que se deben celebrar esas fiestas?





b) No olviden que su opinión y la de sus compañeros son igual de importantes.

2. De manera individual, anota en tu cuaderno las respuestas que llamen tu atención. Pide ayuda si la necesitas.



Recuperamos

1. Agrupados en pequeñas comunidades de tres o cuatro integrantes, elijan un festejo tradicional y dialoguen sobre qué les gustaría conocer de él.
2. Realicen una **investigación**. Busquen información en la biblioteca de la escuela o en el **acervo** de su Biblioteca de Aula. Si no cuentan con ninguna de las dos, consulten páginas de internet en compañía de algún adulto o pregunten a sus compañeros de otros grupos.

Planificamos

Es momento de organizar, en colaboración, sus investigaciones y planificar su proyecto final.

- a) Planeen sus tiempos y cómo invitarán a la comunidad escolar a participar en sus actividades.
- b) Para organizar sus ideas tomen como guía el siguiente organizador gráfico. Anoten ahí las fechas cuando realizarán cada paso.



Acción

Nos acercamos

1. ¿Recuerdan la investigación que realizaron en “Recuperamos”? Con ayuda de su maestro, revisen su información y analicen si necesitan datos adicionales. Guíense con la siguiente lista:
 - a) Origen del festejo tradicional.
 - b) ¿Cuándo se celebra?
 - c) ¿Dónde se celebra?
 - d) ¿Cómo se celebra?
 - e) ¿De qué manera participan hombres y mujeres?
2. Escriban en su cuaderno la información que encontraron, compártanla con sus compañeros y lean sus notas en voz alta. Tomen como ejemplo lo siguiente:



Vamos y volvemos

Para continuar con la integración de su proyecto, nuevamente en pequeñas comunidades, consigan ilustraciones sobre el festejo tradicional que escogieron.

- a) Pueden ser recortes de revistas, **fotos** que encuentren en internet o, incluso, dibujos creados por ustedes.
- b) Procuren que estas ilustraciones no sean más grandes que la palma de su mano.
- c) Resérvenlas para ilustrar su lotería.



Reorientamos

En comunidad, formen un círculo y reflexionen:

- a) ¿En qué forma los festejos tradicionales mejoran la convivencia diaria entre compañeros?
- b) ¿Cómo benefician los festejos tradicionales a la comunidad escolar?

Seguimos

Es momento de construir la Lotería de festejos tradicionales. Cada pequeña comunidad propondrá una planilla y sus respectivas cartas. Para lograrlo, necesitan:

Materiales

- Hojas blancas, recicladas o de colores
- Plumones, colores de madera, tintas naturales, pinturas acrílicas o crayones
- Tijeras de punta redonda
- Pegamento blanco
- Fotocopias
- Bolitas de papel, piedras pequeñas o semillas

Procedimiento

1. Reunidos con sus compañeros de investigación, propongan 16 imágenes para conformar las casillas de su planilla.
 - a) Hagan una lista de esos elementos.
 - b) Tomen en cuenta los temas relacionados con el festejo que eligieron:
 - › Personajes
 - › Comida
 - › Vestimenta
 - › Lugares
 - › Actividades

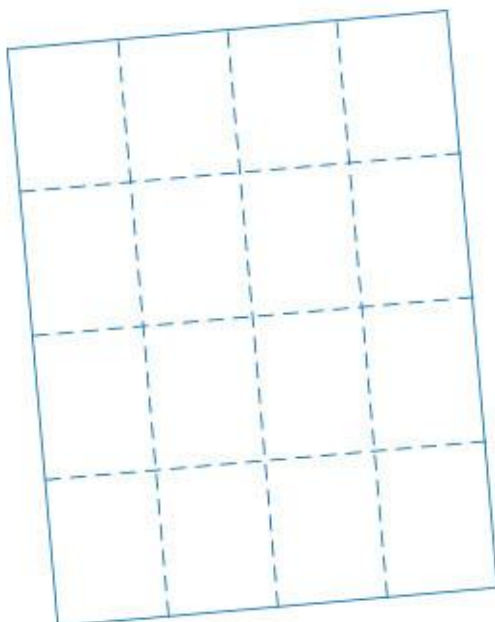

2. Con ayuda de su maestro, elaboren una planilla de la siguiente manera:
 - a) Tracen en una hoja la división para formar 16 casillas.
 - b) Escriban en cada casilla el nombre de lo que ilustrarán.
 - c) Dejen espacio suficiente para colocar su ilustración, que puede ser un recorte o los dibujos hechos por ustedes.
 - › Observen la imagen que ejemplifica la división de casillas.

3. Cuando terminen de ilustrar su planilla y hayan revisado su escritura, pidan ayuda a su maestro para calcarla.
4. Recorten cada casilla de la copia para obtener sus 16 cartas.

¡Ya están listos para jugar la Lotería de festejos tradicionales!



INTERVENCIÓN Integramos

1. En comunidad, reúnan todas sus planillas y cartas.
2. Integren nuevas comunidades. Inviten a jugar a los compañeros con quienes no hayan trabajado. Cada agrupación elija una planilla.
3. Pidan a su maestro que revuelva las cartas y las nombre. Escuchen y vayan marcando con papeles, piedras o semillas cada casilla de las cartas mencionadas.

¡Diviértanse mientras aprenden más sobre diversos festejos tradicionales!





Difundimos

1. Pidan ayuda a su maestro para que pregunte a los directivos qué grupos pueden asistir a jugar con ustedes.

¡Es momento de jugar en comunidad escolar! ¡Inviten a todos!

2. Antes de empezar, presenten por agrupaciones la planilla que realizaron para que sus invitados se familiaricen con el tema.
 - a) Expliquen cada casilla.
 - b) Mencionen todo lo que saben sobre el festejo que investigaron.



3. ¡Jueguen reintegrando nuevamente agrupaciones diferentes que incluyan a sus invitados!
4. Coloquen hojas blancas en un lugar visible, a modo de cuaderno de visitas para que los asistentes anoten comentarios y sugerencias sobre el juego de la lotería antes de retirarse.

Consideramos

1. En plenaria, lean las opiniones y sugerencias anotadas en su “cuaderno de visitas”.
2. Reflexionen y conversen acerca de cómo las tradiciones de su comunidad escolar les ayudan a convivir mejor.
3. De forma individual, pero sin olvidar las opiniones de tus compañeros, escribe en tu cuaderno algunos de los comentarios que te resulten más interesantes.



Avanzamos

1. Es momento de que reflexionen acerca de lo que desarrollaron en esta aventura de aprendizaje. En comunidad, conversen acerca de cómo se sintieron investigando, creando la lotería y jugando con ella. Tomen en cuenta estas preguntas:
 - a) ¿Qué aprendimos sobre los festejos tradicionales?
 - b) ¿De qué modo los festejos nos dan identidad?
2. Por último, escriban en sus cuadernos los acuerdos asamblearios a los que llegaron en comunidad para llevar a casa, por turnos, la Lotería de los festejos tradicionales y jugar con ella. 



¡Modelamos una vida de paz!

PLANEACIÓN Identificamos

En esta aventura de aprendizaje, reconocerás cómo la paz entre las personas permite vivir de forma segura y armónica, por eso es tan valiosa.

Para ello, elaborarás una escultura para expresar tus ideas sobre la paz y motivar a la comunidad escolar a reflexionar sobre su importancia.



1. En plenaria, observen las imágenes y comenten lo que está sucediendo en cada una de ellas.



2. Identifiquen la imagen que refleja un problema en la escuela y contesten en plenaria las siguientes preguntas:

a) ¿Qué consecuencias creen que traerá este problema si no se resuelve?

b) ¿Qué harían para que no se repita esa situación?

Autor:

Jesús Israel Morales



Recuperamos

En parejas, dialoguen y escriban en su cuaderno lo que saben sobre *violencia escolar* y *paz*.

- Anoten, también, qué más les gustaría conocer sobre esos temas.
- Organicen su información en un esquema.

Se conoce como *violencia escolar* a los maltratos que las personas sufren o ejercen contra otros dentro de la escuela. Son acciones que provocan malestar, tristeza o miedo.

Planificamos

Ahora que tuvieron un primer acercamiento al tema, en comunidad y con ayuda de su maestro, planeen el proceso de elaboración de su escultura.

- Modifiquen los pasos que consideren necesarios.
- Copien en su cuaderno el siguiente planificador y anoten las fechas que acuerden.



Acción

Nos acercamos

Mediante diálogo grupal, mencionen palabras relacionadas con la violencia escolar y la paz.

- a) Escriban las palabras en su cuaderno.
Observen el ejemplo:



Vamos y volvemos



- De manera individual, pero sin olvidar lo aprendido en comunidad, reflexiona sobre las palabras que escribiste.
- Con ayuda de tu maestro, redacta en tu cuaderno qué es para ti la paz. En tu **definición**, usa las palabras del esquema.
- En pequeñas agrupaciones, y con ayuda de su maestro, soliciten apoyo para exponer sus definiciones ante sus compañeros de otros grupos. Indíquenles:
 - Escuchar primero la definición que ustedes escribieron.
 - Hacer un dibujo sobre lo que escucharon.
- Recuperen los dibujos de sus compañeros e inspírense en ellos para elaborar una escultura sobre la paz.
- De forma individual, siendo solidario, dibuja un primer **boceto** de lo que quieres representar en tu escultura.

.....
La **escultura** es un arte que consiste en trabajar, cincelar, tallar o modelar diversos materiales para representar con volumen un objeto o idea.
.....

Reorientamos

En comunidad, comenten y tomen en cuenta las siguientes recomendaciones:

Recomendaciones para elaborar una escultura



Usen materiales que tengan disponibles para modelar, por ejemplo: plastilina, jabón, migajón de pan, papel maché, cartón, periódico.

Consideren también incluir materiales propios de la comunidad, como arcilla o barro, si es que son accesibles.



Si sus dibujos son escenas complejas, elijan sólo un elemento de ellas que represente mejor la idea de paz.



Tengan en cuenta que pueden dar un acabado llamativo a sus creaciones usando pinturas de colores.



Hagan un último boceto de su escultura pensando en el tamaño, el peso y la dificultad del objeto que crearán.

Reflexionen si deben cambiar de idea, según la dificultad del dibujo.



Comenten si el material que eligieron es la mejor opción, pues algunos son más difíciles de manipular.

Asegúrense de que el tamaño de la escultura no rebase la altura de un cuaderno y no sea pesada.



Consigan una base rígida y lisa para su escultura: una tabla o cartón.

Seguimos

1. De manera individual, y con ayuda del maestro, selecciona el material definitivo para realizar tu modelaje.
2. Toma como referencia el último boceto de tu escultura y ¡manos a la obra!
 - a) Prepara el área donde modelarás tu escultura.
 - b) Ten a la mano lo necesario para modelar y dar forma.
 - c) Asegúrate de tener material suficiente.
 - d) Usa tus manos o algún utensilio para modelar.
 - e) Si conforme vas trabajando observas que tu escultura no es igual al objeto que pensaste, ¡no te preocupes!, ya irá tomando forma.
 - f) Si lo necesitas, pide apoyo a tu maestro. Lo más importante es dejar libre a tu imaginación.



Citlali González Tapia y Daniela Estrella Montero,
CIUDAD DE MÉXICO

3. Cuando termines tu escultura, escribe la **ficha técnica** de tu obra.
 - a) Puedes utilizar la mitad de una hoja blanca o reciclada, o una ficha de trabajo.



b) Observa los datos que debes registrar en tu ficha.



INTERVENCIÓN Integramos

- En comunidad, observen las esculturas de sus compañeros e intercambien opiniones sobre lo siguiente:
 - ¿Son originales y creativas?
 - ¿Qué complejidad tienen?
 - ¿Transmiten la idea de paz?
 - ¿La ficha técnica es adecuada?
- Analicen los comentarios que recibieron y apliquen las modificaciones necesarias.



Difundimos

1. En comunidad, preparen una exposición para compartir sus producciones:
 - a) Busquen un lugar donde puedan exhibir sus esculturas, ya sea en el patio de la escuela o en un salón.
 - b) Coloquen las esculturas sobre mesas o bancas junto con su ficha técnica.
 - c) Cerca de las esculturas, dispongan un bolígrafo o lápiz y un cuaderno.



Citlali González Tapia y Daniela Estrella Montero,
CIUDAD DE MÉXICO

El cuaderno debe estar abierto en una página que sólo lleve el título: “Sugerencias y comentarios”.

2. Inviten a toda la comunidad escolar: alumnos, maestros, personal de apoyo, directivo y administrativo.

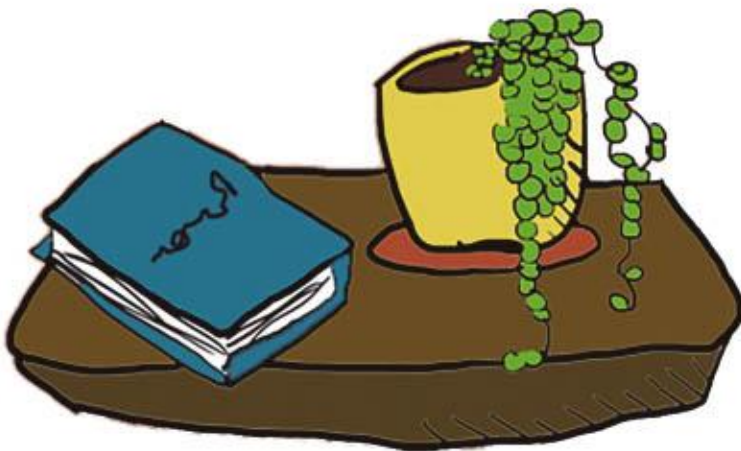

Citlali González Tapia y Daniela Estrella Montero,
CIUDAD DE MÉXICO

3. Soliciten a los espectadores que en los comentarios y sugerencias que escriban en el cuaderno procuren mencionar:

- a) Algunas recomendaciones para fomentar la paz.
- b) Lo que piensan de sus definiciones de paz.
- c) Lo que opinan sobre las esculturas expuestas.

Consideramos

En asamblea, lean los comentarios y sugerencias sobre la exposición.

- a) Entre todos, coméntenlos en busca de las aportaciones más importantes sobre la paz.



Citlali González Tapia y Daniela Estrella Montero,
CIUDAD DE MÉXICO

Avanzamos

1. Con apoyo del maestro, y a partir de los comentarios que recibieron:
 - a) Anoten en su cuaderno las recomendaciones que consideren más importantes para fomentar la paz.
 - b) Rectifiquen su definición de paz tomando en cuenta las opiniones de la comunidad escolar. Luego, comenten qué palabras cambiaron y cuáles quedaron igual.
2. En coordinación con su maestro, exhiban durante un tiempo razonable sus esculturas en la biblioteca o en otros espacios donde la comunidad escolar pueda observarlas y recordar la importancia de la paz.
3. Por último, escriban en sus cuadernos los acuerdos asamblearios a los que llegaron en comunidad para vivir una vida en paz. 





Yo te cuido, tú me cuidas

En esta aventura de aprendizaje, investigarás la importancia de las plantas en el medio ambiente y el cuidado que requieren. Realizarás un Álbum de plantas, así como un cartel para promover y sensibilizar a la comunidad escolar sobre su cuidado.

PLANEACIÓN Identificamos

1. En plenaria, y por turnos, lean el texto de la siguiente página en voz alta:

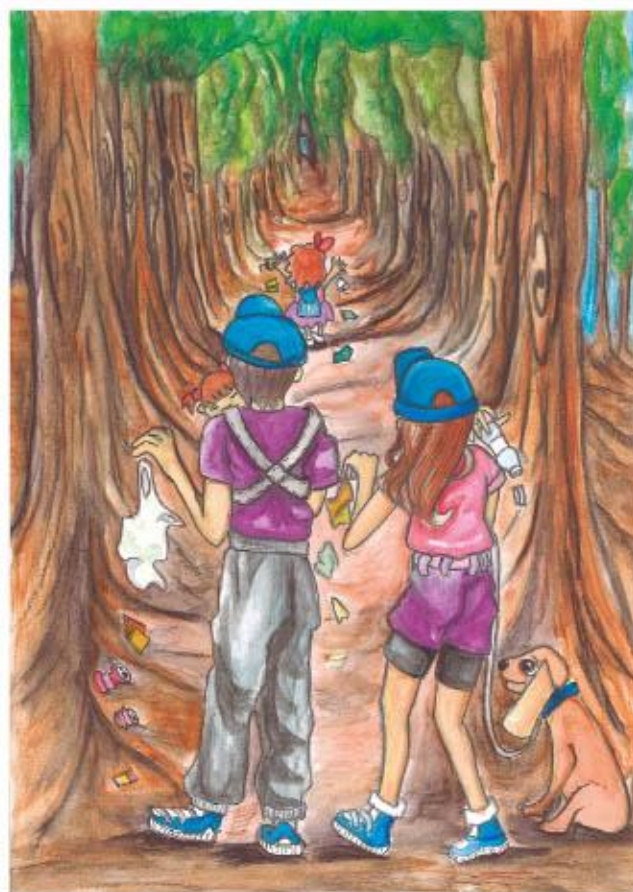

María del Rosario Escobar García, JALISCO

Autora:

Ana Lilia Vital Luna



Para promover el cuidado y la protección de las plantas y el **medio ambiente** en busca de una sana relación con la naturaleza, una escuela primaria convocó a los alumnos de todos los grados a participar en un proyecto comunitario.

Los alumnos de primer grado propusieron que cada grupo adoptara una planta y cuidara de ella durante todo el año. Debían elegir el lugar más propicio para su crecimiento: dentro del aula o en algún otro espacio escolar.

Junto con su maestro, reflexionaron sobre la importancia de convivir en equilibrio responsable con la naturaleza. Concluyeron que es necesario cambiar las prácticas de las personas que, consciente o inconscientemente, provocan el deterioro del medio ambiente.



María del Rosario Escobar García, JALISCO

2. Reflexionen y respondan lo siguiente:

a) ¿Qué significa “convivir en equilibrio responsable”?

b) ¿Por qué piensan que los alumnos propusieron adoptar y cuidar una planta?

Recuperamos

1. En comunidad, reflexionen sobre las siguientes preguntas y comenten sus respuestas.
 - a) ¿En qué se parecen las personas y las plantas?

- b) ¿Por qué se debe cuidar de las plantas?

- c) ¿En qué lugares las han visto?

2. De manera individual, pero teniendo en mente lo compartido con tus compañeros, dibuja y colorea en tu cuaderno una planta que te guste y hayas cuidado alguna vez en casa.
 - a) Escribe su nombre si lo sabes.

Planificamos

1. En colaboración grupal, y guiados por su maestro, realicen un paseo por los diferentes espacios públicos de su escuela, como pasillos, patios o jardines.

- a) Observen y anoten en su cuaderno cuántas plantas vieron y si saben quién las cuida.



2. ¡Alístense para su aventura de aprendizaje!
En comunidad, organicen las tareas que cada uno realizará. Tomen en cuenta:
 - a) Las plantas que faltan en la escuela y cuáles podrían llevar.
 - b) Si cada uno cuidará una planta o lo harán entre todos.
 - c) Si las mantendrán en macetas o las sembrarán en algún espacio de la escuela.

3. Comenten sus respuestas y pónganse de acuerdo para tomar las mejores decisiones al adoptar sus plantas.
 - a) Guíense con un planificador de actividades.
 - b) Copien el planificador en una hoja o cartulina.
 - c) Complétenlo entre todos y péguenlo en una parte visible del salón.

1 Identificar el tipo de plantas que faltan en la escuela.



3 Identificar dónde se colocarán las plantas.



Planificador de actividades

2 Identificar el tipo de plantas que se pueden llevar a la escuela.



4 Determinar cómo y quiénes cuidarán las plantas.



4. Es importante que compartan estas propuestas, de preferencia con compañeros de la comunidad escolar, para enriquecerlas y recibir ayuda.

Acción

Nos acercamos

1. De manera individual, sin olvidar lo que aprendiste con tus compañeros, observa si en tu casa hay plantas y si están en macetas o en el jardín.



María del Rosario Escobar García, IAUSSO

2. Copia y responde las siguientes preguntas en tu cuaderno.
 - a) ¿Qué tipo de plantas son?
 - » Por ejemplo, algunas se utilizan como adorno, alimento o medicina.
 - b) ¿Quién las cuida y cómo lo hace?

3. Si en tu casa no hay plantas, pide ayuda a tu familia para conseguir una que te guste y cuides en la escuela. Infórmate sobre su **hábitat** y necesidades de luz, sombra, agua y tierra, para que crezca bien.
4. Escribe en tu cuaderno la información que obtengas y compártela con tus compañeros.
 - ➔ Busca en *Nuestros saberes: Libro para alumnos, maestros y familia* qué es un hábitat.
5. En comunidad, organícense para visitar la biblioteca escolar.
 - a) Investiguen qué son las plantas, por qué y cómo deben cuidarlas.
 - b) Amplíen la información acudiendo a diversas **fuentes de consulta**, como libros, revistas y videos, entre otras.
6. Integren la información que encuentren en un Álbum de plantas. Para elaborarlo, cada uno de ustedes preparará una lámina siguiendo estas sugerencias:





Materiales

- Una hoja blanca o reciclada
- Muestras de hojas muertas
- Colores, crayones o pinturas
- Pegamento blanco

Procedimiento

- a) Selecciona una planta que te agrade y sobre la que conozcas información. Obsérvala con atención y toma una muestra de sus hojas, de preferencia una que haya caído, naturalmente, al suelo.
- b) Pega en una hoja de papel la muestra recolectada.
- c) Acompaña la muestra con un dibujo completo de la planta.



María del Rosario Escobar García, JALISCO

- d) Escribe los datos que conoces de ella:
 - Si es comestible, medicinal o sólo ornamental.
 - Qué cuidados requiere.
 - Cómo es el lugar donde vive.
- e) Cuando todos concluyan, en comunidad de aula, reúnan sus láminas. Pidan ayuda a su maestro para que engargole su Álbum de plantas.

¡Entre todos, observen y lean el Álbum de plantas que han creado en su comunidad de aula!
¡Reconozcan y feliciten a sus compañeros por su trabajo!

Vamos y volvemos

1. Luego de conocer más sobre las plantas, cada uno copie y complete en su cuaderno el siguiente esquema:



2. De manera individual, pero sin olvidarte de tus compañeros, piensa cómo evitar dañar a las plantas. Escribe en tu cuaderno un mensaje dirigido a todos los niños para que realicen lo mismo que tú.
3. En plenaria, y con ayuda de su maestro, lean con atención los mensajes que escribieron.
4. Reúnanse en agrupaciones pequeñas para elaborar un **cartel** dirigido a la comunidad escolar sobre el respeto y cuidado de las plantas. Para ello:
 - a) Reúnan los materiales: cartulina (puede ser reciclada), lápiz, colores, crayones, marcadores o pinturas.
 - b) Seleccionen un mensaje entre todos los integrantes del equipo. Primero, redáctenlo en su cuaderno y muéstrenlo a su maestro para que les dé su opinión y recomendaciones.

c) Ajusten lo necesario en su mensaje y escríbanlo en la cartulina. Procuren que se lea con facilidad. Primero escríbanlo con lápiz, para borrar cuantas veces lo requieran.

d) Acompañen el mensaje con dibujos o pinturas. ¡Usen su creatividad!



María del Rosario Escobar García, JALISCO

Reorientamos

Han avanzado mucho en comunidad. Es momento de revisar lo aprendido y, si es necesario, corregir.

1. De manera individual, pero tomando en cuenta lo compartido en la comunidad de aula, identifica las acciones que benefician a las plantas y responde en tu cuaderno:
 - a) ¿Cómo llevas a cabo esas acciones?
 - b) ¿Qué te falta por hacer?

2. Con ayuda de un familiar, elige la planta que adoptarás en tu escuela.
 - a) Revisa que se adapte a las condiciones del lugar donde la tendrás.
 - b) Asume la responsabilidad de cuidarla.

Seguimos

1. Elijan un lugar en la escuela para pegar sus carteles. Procuren que sea un sitio abierto donde transite la mayoría de la comunidad escolar.
2. Preparen también el sitio donde colocarán las plantas.
3. Organicen una presentación de su Álbum de plantas junto con los carteles ante la comunidad escolar. Para ello:
 - a) Pidan ayuda a su maestro para invitar a otros grupos.
 - b) Se recomienda que realicen la presentación en el lugar donde coloquen sus carteles.
 - c) Decidan quién o quiénes hablarán sobre el álbum, pero entre todos dialoguen acerca de lo que será importante transmitir en el evento.





INTERVENCIÓN

Integramos

¡Organizados en colectivo, afinen los últimos detalles!

1. Revisen sus carteles con la finalidad de retroalimentarse.
2. Nombren a los compañeros que realizarán la presentación en el evento escolar.
3. Ensayen la presentación y compartan sus ideas para mejorarla.
4. Es importante que todos conozcan bien el Álbum de plantas que crearon, para que resuelvan posibles dudas de sus invitados.

Difundimos



1. Organizados en comunidad, y con ayuda de su maestro, peguen sus carteles en el lugar seleccionado de la escuela.
2. Reúnan, tal como acordaron, a las autoridades escolares e invitados especiales para el evento.
3. Presenten brevemente el Álbum de plantas y los carteles. Muestren las plantas que adoptaron.

4. Recuerden mencionar los cuidados que necesitan las plantas y su importancia para el medio ambiente.

Consideramos

1. En comunidad, recorran la escuela para observar qué hacen los demás por las plantas.
 2. Den seguimiento al cuidado de las plantas y reorienten su ubicación, si es preciso.
 3. Establezcan horarios y roles de atención permanente, ya que las plantas, como todos los seres vivos, la necesitan.

Avanzamos

1. En comunidad, comenten si han observado en la escuela cambios relacionados con el cuidado de las plantas. De no ser así, hagan propuestas para mejorar esas actitudes en futuras aventuras de aprendizaje.



2. Por último, escriban en sus cuadernos los acuerdos asamblearios a los que llegaron en comunidad para promover el cuidado de las plantas en la escuela. 



Frases y expresiones de cortesía

En esta aventura de aprendizaje, compartirás con la comunidad escolar la importancia que tiene el uso de frases y expresiones de cortesía para comunicarte. Lo presentarás mediante una producción que elijas junto con tus compañeros.

PLANEACIÓN Identificamos

1. De manera individual, tomando en cuenta a tus compañeros, observa las siguientes imágenes con atención:

a)



b)



c)



d)



➔ Para saber más sobre las frases de cortesía consulta *Nuestros saberes: Libro para alumnos, maestros y familia.*

Autora:

Esthela de los Ángeles Aguilar Mendoza

Paloma Sirani Zataray Mora, MICHUACÁN



2. En plenaria, y con ayuda del maestro, comenten sobre las imágenes.

a) ¿Qué sucede en cada una?

3. De manera individual, sin olvidar lo conversado en comunidad, escribe qué frases o expresiones utilizarías en cada situación e intercámbialas con un compañero para revisar que estén bien escritas.

a) _____

b) _____

c) _____

d) _____

4. En parejas, dialoguen sobre las siguientes preguntas:

a) ¿Cómo se sienten cuando alguien les habla con cortesía?

b) ¿Qué frases o expresiones de cortesía utilizan en su escuela?

c) ¿Por qué piensan que es importante usar frases y expresiones de cortesía?



5. Compartan las respuestas con el resto de sus compañeros de aula.

Recuperamos

1. En plenaria, comenten qué frases y expresiones de cortesía usan en la comunidad escolar.
 - a) ¿Cómo se saludan, despiden o agradecen entre maestros, alumnos y personal de apoyo?
 - b) Mencionen frases de este tipo que conozcan en lenguas diferentes al español.
 - » Por ejemplo, en la siguiente infografía se presentan saludos en algunas lenguas indígenas:



2. En trabajo colaborativo, y con ayuda de su maestro, elaboren una lista de expresiones de cortesía que se usan en otros lugares del país. ¡Incluyan frases en otras lenguas indígenas o extranjeras!
 - a) Busquen en un diccionario, libro, revista o en internet, el significado de cada una de las frases.

3. En colaboración con un compañero, practiquen la pronunciación de las frases en otra lengua.
4. De manera individual, y con apoyo de tu maestro, busca otras frases y expresiones de cortesía que te gustaría que te dijeran en tu lengua, en una lengua extranjera y en lengua de señas mexicana. Luego, elabora en tu cuaderno un dibujo para cada una.
5. Comparte con el resto de tus compañeros, o compañeros de otros grados, tus frases y dibujos.
 - a) Selecciona las que más te agraden y díctalas a tu maestro para que las escriba en el pizarrón. Entre todos, identifiquen cuáles usan con más frecuencia en la escuela.

- ▶ ¿Consideras que en tu escuela todos se dirigen con cortesía?, ¿por qué?
- ▶ ¿De tu escuela, quiénes hablan con cortesía y quiénes no?

Paloma Sirani Zataray Mora, MICHOACÁN





6. Compartan algunas ideas entre ustedes acerca de cómo comunicarían a los demás grupos de la escuela la importancia de utilizar estas frases y expresiones.

Planificamos

En pequeñas comunidades, decidan qué frases o expresiones comunicarán. De manera solidaria, organicen cómo llevarán a cabo su trabajo.

Pueden utilizar un esquema como el siguiente:



a) Cópíenlo en su cuaderno.

ACCIÓN

Nos acercamos

En pequeñas comunidades, lleven a cabo lo siguiente:

- a) Intercambien ideas sobre las expresiones y frases de cortesía que comunicarán en su escuela.
- b) Comenten sobre las situaciones en las que se dicen y por qué es importante hacerlo.
- c) Decidan la mejor forma de comunicar las expresiones de cortesía. Contemplen un cartel, una obra de teatro, una canción, un cuento, entre otros.

Vamos y volvemos

¡Sigam trabajando en comunidad! Consulten el esquema de planificación y empiecen a realizar las actividades que le corresponden a cada uno.

- a) Revisen las producciones que lleven a cabo y preséntenlas a su grupo.
- b) Observen los avances de sus compañeros y hagan sugerencias para mejorarlas.
- c) Escuchen y atiendan las recomendaciones de ellos para mejorar su trabajo.



Reorientamos

1. Reúnete con tus compañeros de equipo y reflexionen sobre el trabajo realizado hasta el momento en comunidad de aula.
2. Identifiquen avances y dificultades, intercambien ideas y realicen los cambios necesarios.

Seguimos

1. Con apoyo de su maestro, escriban en su cuaderno la primera versión de su trabajo.
 - a) ¿Transmite la importancia de usar las frases o expresiones de cortesía que eligieron?
 - b) ¿Qué le falta para mejorarlo?



Paloma Sirani Zataray Mora, MICHOACÁN

2. Consideren si es necesario realizar cambios a su trabajo.
3. Organícense para incorporar los cambios necesarios.

INTERVENCIÓN

Integramos

1. Presenten su trabajo a otras pequeñas comunidades y pidan su opinión. Pueden guiarse con las siguientes preguntas:
 - a) ¿Qué les pareció la manera como nos comunicamos?
 - b) ¿Cómo podemos mejorar nuestras propuestas?

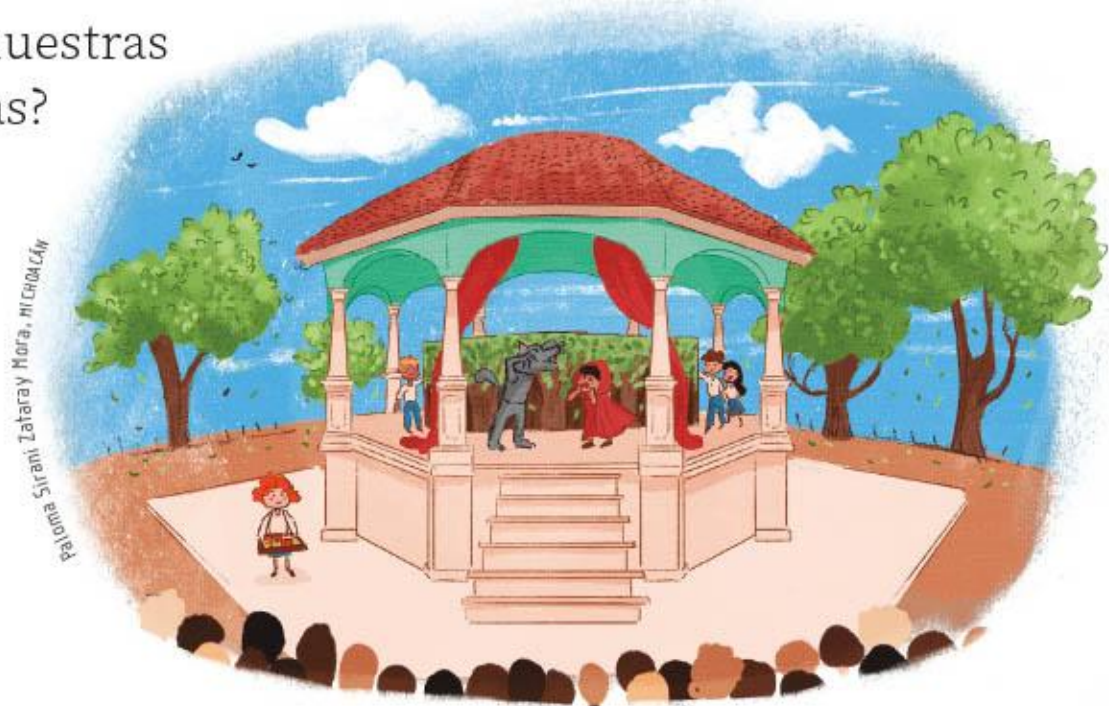

2. Comenten las sugerencias de todos y realicen los cambios que consideren necesarios para elaborar la versión final de su trabajo.
3. Preparen preguntas en una hoja o tarjeta para propiciar una reflexión sobre su exposición:
 - a) ¿Qué te pareció la participación de cada equipo?
 - b) ¿Por qué es importante usar frases y expresiones de cortesía?
 - c) ¿Qué otras cosas propones para mejorar el uso de las frases y expresiones de cortesía en la escuela?

Difundimos

1. En plenaria, conversen sobre las personas a las que invitarán para comunicarles la importancia de usar las expresiones y frases de cortesía en la escuela.
 - a) Arreglen el espacio para que los diferentes equipos expongan sus trabajos.
 - » Es importante que haya suficiente espacio para que los invitados observen y disfruten las obras expuestas.
 - b) Con apoyo de su maestro, diseñen y hagan las invitaciones para el evento.
 - c) Prepárense para recibir a los invitados el día de la exposición. ¡Cuéntenles todos los detalles sobre sus trabajos!

2. Cada pequeña comunidad presentará la producción que preparó.



Paloma Sirani Zataray Mora, MICHOCÁN

3. En colaboración grupal, organicen las frases y expresiones de cortesía para dar la bienvenida y agradecer la presencia de las personas invitadas. Preséntense y compartan su trabajo.

Consideramos

1. Consideren la opinión de los asistentes. ¡Entreguen las tarjetas que prepararon para recabar la información!



2. Registren en su cuaderno las respuestas y, con ayuda de su maestro, escríbanlas en una hoja grande para que las observe la comunidad grupal.

Avanzamos

1. En plenaria, lean las opiniones de los participantes con ayuda de su maestro. Conversen y tomen acuerdos sobre lo siguiente:
 - a) ¿Qué harán para mejorar la comunicación de sus mensajes?
 - b) ¿Qué harán para usar las expresiones y frases de cortesía con otros compañeros de su comunidad escolar?
2. Por último, escriban en sus cuadernos los acuerdos asamblearios a los que llegaron en comunidad para comunicarse usando las frases y expresiones de cortesía. 



Historias de mi comunidad escolar

➔ Para conocer en qué consiste el *teatro guiñol*, consulta *Nuestros saberes: Libro para alumnos, maestros y familia*.

En esta aventura de aprendizaje, contarás en colectivo una historia sobre lo que te gusta de tu escuela por medio de una obra de teatro guiñol.

PLANEACIÓN Identificamos

1. De manera grupal y con apoyo de su maestro lean los siguientes textos:

Soy Víctor, lo que me gusta de mi escuela son las bancas del patio porque es donde me reúno con mis compañeros.

Soy Renata, lo que me gusta de mi escuela son los festivales porque a veces nos disfrazamos.



Brenda Flores Ramírez, PUEBLA

Autor:

Julio Cervantes Zaldívar



2. En comunidad, y con la guía de su maestro, hagan una lista en el pizarrón de los lugares que hay en su escuela.
3. Reunidos en parejas, platiquen sobre cuáles son los lugares que más les gustan de su escuela.

Recuperamos

1. De manera individual, tomando en cuenta lo dialogado con tu compañero, dibuja en una hoja de tu cuaderno lo que te gusta de la escuela. Pueden ser lugares, actividades, personas o eventos, como festivales.
2. En comunidad, y con el apoyo de su maestro, lleven a cabo lo siguiente:
 - a) Peguen los dibujos en la pared o acomódenlos en el piso para que todos los vean.
 - b) Con la ayuda de sus dibujos, digan qué les agrada de su escuela.
 - c) Comenten entre todos cuáles son los gustos que comparten.
 - d) Recojan y guarden sus dibujos.



Planificamos

Ahora que han platicado acerca de lo que les gusta de su escuela, revisen las actividades que llevarán a cabo para presentar la obra de teatro guiñol.

En comunidad, y con la ayuda de su maestro, acuerden las fechas para realizar las actividades. Guíense con el siguiente esquema y cópienlo en sus cuadernos.



Acción

Nos acercamos

1. Con sus compañeros de clase, y en compañía de su maestro, recorran su escuela y observen los lugares que les gusten, las actividades que se realizan y las personas que están ahí.

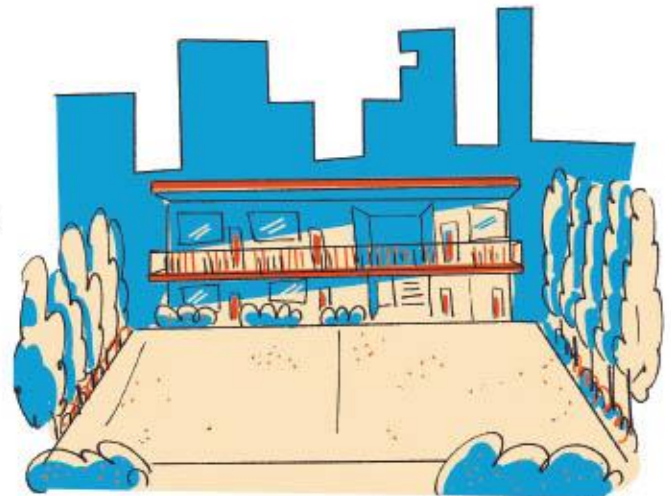

Brenda Flores Ramírez, PUEBLA

2. Reúnanse en pequeñas comunidades y platiquen sobre lo que observaron.
3. De manera individual, considerando a los demás, observa los dibujos que tú y tus compañeros hicieron en “Recuperamos”. Toma en cuenta lo que te llamó la atención de la escuela cuando hiciste el recorrido y, con ayuda de tu maestro, completa el siguiente texto:

Lo que más me gusta de mi escuela es:

Me gusta porque:

Vamos y volvemos

1. Nuevamente, con las pequeñas comunidades que formaron, y con el apoyo de su maestro, lean todas las tarjetas que realizaron y ordénenlas por temáticas: lugares, actividades, personas y eventos.



Brenda Flores Ramírez, PUEBLA

2. Elijan las tarjetas que llamen más su atención.
 - a) Con ellas desarrollen la historia que representarán en el teatro guiñol.

3. Identifiquen quiénes son los personajes de la historia.
 - a) Mencionen cómo se llamarán, si serán hombres o mujeres y sus características.
4. Escriban la historia en su cuaderno. Tomen en cuenta los siguientes elementos para llevarla a cabo, así como los ejemplos de las ilustraciones:
 - a) **Tema:** lo que más les gusta de su escuela.



b) **Inicio:** retomen las tarjetas que eligieron y comiencen la historia describiendo el lugar, presenten a sus personajes y mencionen sus gustos.

c) **Desarrollo:** imaginen un **problema** que les impida disfrutar del espacio y descríbanlo.



Brenda Flores Ramírez, PUEBLA



d) **Cierre:** desarrollen una posible **solución** al problema que plantearon. Una vez solucionado, los personajes se despiden y concluye la historia.



Reorientamos

1. Reunidos una vez más con sus pequeñas comunidades, junto con su maestro, lean y revisen la historia para que no tenga errores ortográficos.
2. Lean la historia a la comunidad y tomen en cuenta las siguientes preguntas:
 - a) ¿La historia es fácil de comprender?
 - b) ¿La historia describe algún sitio de la escuela?

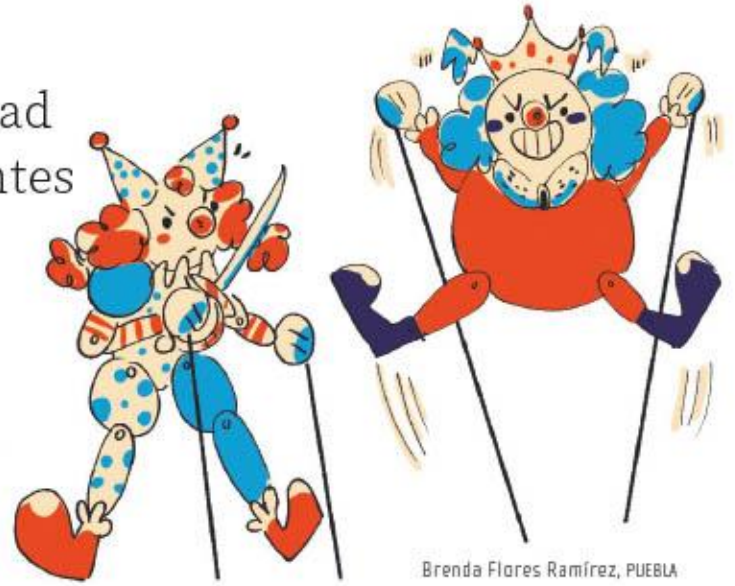

Brenda Flores Ramírez, PUEBLA

3. Atiendan los comentarios de sus compañeros y realicen los cambios necesarios para mejorar su historia.

Seguimos

1. Para darle vida a los personajes, en una hoja blanca, en equipos, dibujen y colorean a cada uno con las características que los identifican.
2. Recorten cada personaje y péguenlo en un palito de madera para que puedan moverlo en el escenario.

3. Con ayuda de su maestro, consigan una caja de cartón y recorten con unas tijeras uno de los costados de la caja. Esto servirá como escenario para los títeres.
 - a) Pueden decorar la caja con pinturas y otros materiales relacionados con la historia.



4. Coloquen una mesa y sobre ella un mantel que la cubra completamente. Recuerden que los compañeros que moverán los títeres estarán detrás de la mesa para que el público no los vea.

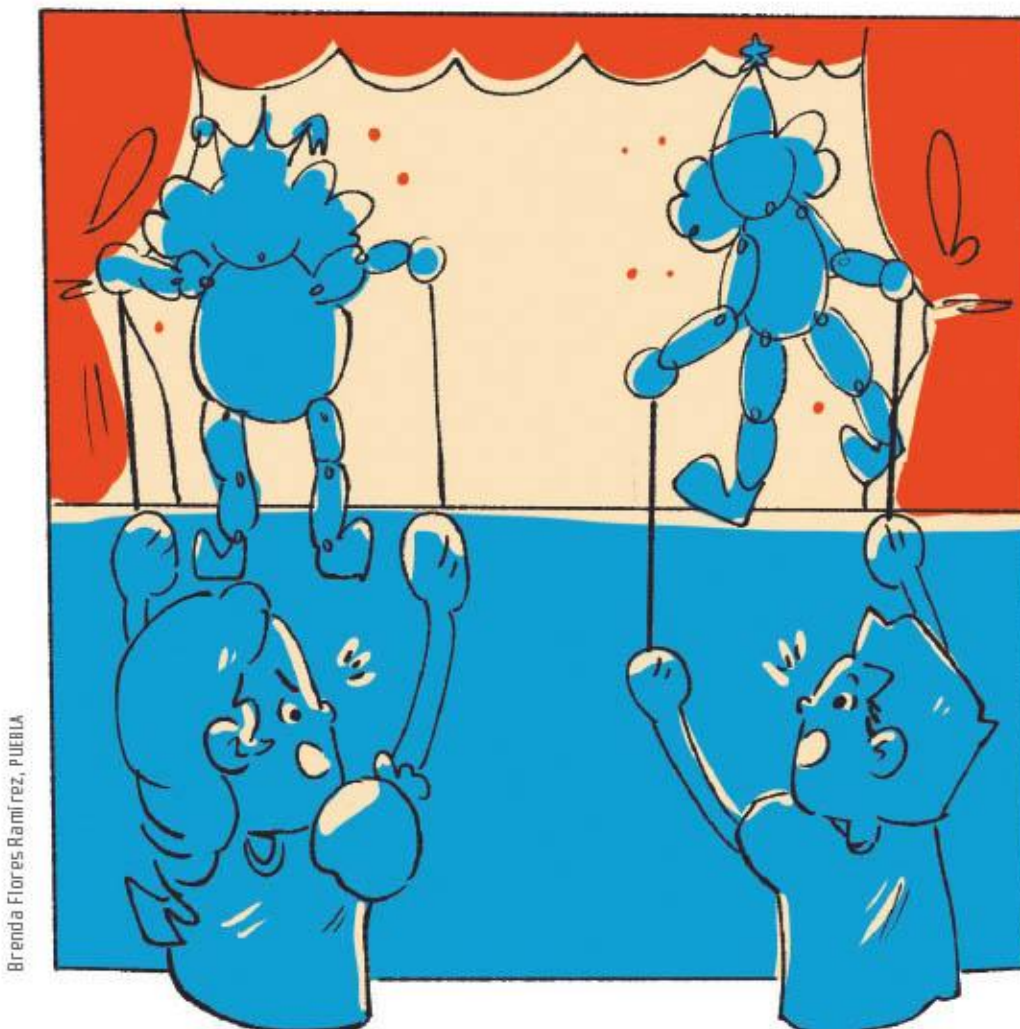

5. Pongan la caja sobre la mesa.



INTERVENCIÓN Integramos

1. Ahora que ya tienen el escenario y los títeres, es momento de ensayar la historia en colaboración grupal y con la guía de su maestro.
 - a) No olviden dar la entonación a su voz de acuerdo con las características de los personajes.
2. Comenten lo que pueden mejorar para su presentación.
3. Conversen sobre el lugar, la fecha y hora cuando harán la presentación ante la comunidad escolar.



Brenda Flores Ramírez, PUEBLA

Difundimos

1. En pequeñas comunidades, y con la ayuda de su maestro, elaboren invitaciones y anuncios para convocar a la comunidad escolar.
2. En comunidad de aula, y con el apoyo de su maestro, escriban la bienvenida al público e indiquen el objetivo de la invitación:

“En esta presentación contaremos historias sobre lo que nos gusta de nuestra escuela, por medio de obras de teatro guiñol”.

3. Cada equipo hará la presentación de su historia ante la comunidad escolar.
4. Inviten al público a compartir sus anécdotas. Por ejemplo, algo divertido que les haya ocurrido en algún lugar de la escuela.
5. Al finalizar, agradezcan al público su asistencia y participación.



Brenda Flores Ramírez, Puebla

Consideramos

En plenaria, conversen sobre la experiencia de haber presentado sus historias por medio de los títeres.

- a) ¿Cómo se sintieron al representar a su personaje?
- b) ¿Qué cambiarían para mejorar su experiencia?

Avanzamos

1. En comunidad, respondan las preguntas:
 - a) ¿Qué propondrían para cuidar, preservar o promover lo que les gusta de la escuela?
 - b) ¿Cómo lo llevarían a cabo?
2. Por último, escriban en sus cuadernos los acuerdos asamblearios a los que llegaron en comunidad para mejorar lo que les gusta de la escuela y disfrutarlo más. 







Mi comunidad escolar

¡En esta aventura de aprendizaje, serás **Entrevistador** por un día! Conocerás a algunas personas de la comunidad escolar e identificarás los rasgos que comparten y otros que los distinguen.

Presentamos

En plenaria, escuchen la lectura que su maestro realizará del siguiente texto y dialoguen acerca de la pregunta.



Luna acaba de ingresar a la escuela primaria. Se siente insegura porque no conoce las instalaciones ni a varias personas con las que deberá convivir. Hoy, durante el recreo, observó a algunos alumnos de otro grado poniéndose de acuerdo para realizar una actividad.

- a) ¿Cómo te sientes al estar en la escuela primaria?

Autora:

Edith Del Ángel Hernández



Recolectamos

Ahora que inicias tus estudios de primaria, formas parte de una **comunidad escolar**. Descubrirás maneras de actuar, convivir y participar determinadas por los rasgos y la diversidad de la gente a tu alrededor. Al identificarte como parte de ella, desarrollarás un **sentido de pertenencia**.

1. En conjunto, dialoguen acerca de los **rasgos de las personas** con quienes conviven en la escuela.

a) ¿Cómo son, visten y hablan? _____

b) ¿Qué actividades, intereses y gustos comparten con ustedes y cuáles no?

➔ Para saber acerca de la diversidad entre los miembros de una comunidad, consulta *Nuestros saberes: Libro para alumnos, maestros y familia*.

2. De manera individual, haz lo que se indica.

a) Investiga qué es una comunidad escolar y quiénes forman parte de ella. Para hacerlo, consulta la Biblioteca de Aula, visita la biblioteca pública o pide ayuda a un adulto para buscar información en internet.

b) Anota en tu cuaderno lo que encuentres.

3. En comunidad, intercambien puntos de vista sobre lo que investigaron y respondan:

a) ¿Quiénes conforman su comunidad escolar?

b) ¿Qué rasgos los identifican como comunidad?

c) ¿Cómo identifican los rasgos que comparten entre todos y aquellos que los hacen únicos y diferentes?



Definimos el problema

En plenaria, escuchen la continuación de la historia sobre Luna que leerá su maestro.

Luna le contó a su maestra que se sentía insegura por no conocer bien la escuela y a los maestros y alumnos de otros salones. Al escucharla, algunos de sus compañeros reconocieron sentirse de la misma manera.

Los compañeros de Luna se preguntaron: "¿cómo podríamos conocer a las personas que forman parte de nuestra comunidad?". Entonces, su maestra les propuso ser entrevistadores por un día.



Organizamos la experiencia

Entrevistador por un día

Para ser entrevistadores por un día, necesitarán lo siguiente:

Materiales

- Un tubo de cartón
- Una hoja de reúso
- Pincel
- Pegamento blanco
- Pintura acrílica

Procedimiento

1. De manera individual, elabora un micrófono:
 - a) Pinta el tubo de cartón.
 - b) Construye una bola de papel con la hoja de reúso.
 - c) Cuando el tubo de cartón se seque, pega en uno de los extremos la bola de papel.



Saintda Yeshen Garduño Castillo, CIUDAD DE MÉXICO

2. En conjunto, y con apoyo de su maestro, hagan lo que se indica.
 - a) Organícense para entrevistar a compañeros y maestros de otros grados, al personal de apoyo, administrativo y directivo de la escuela y a padres de familia.

- b) Preparen las preguntas que les harán para obtener información acerca de ellos y regístralas en su cuaderno. Por ejemplo:
- ▶ ¿Cómo te llamas?
 - ▶ ¿Qué actividad realizas en la escuela?, ¿dónde la llevas a cabo?
 - ▶ ¿Qué intereses y gustos compartes con alguien más de la comunidad escolar?
- c) Decidan a qué personas entrevistarán y tracen una ruta que recorra los espacios de la escuela donde se encuentran.
- d) Con ayuda de su maestro, organicen el día y los horarios de las entrevistas.

Vivimos la experiencia

En comunidad, y con ayuda de su maestro, hagan lo que se indica.

- a) Recorran los diferentes lugares de la escuela. Su maestro les describirá las actividades que se realizan en ellos. Si ustedes ya conocen esos espacios, ofrézcanse como voluntarios para dar la información a los demás.
- b) Cuando encuentren a la persona que buscan, ¡prepárense para entrevistarla! Utilicen sus micrófonos y formulen las preguntas que anotaron. Registren las respuestas en sus cuadernos.



- c) Al regresar al salón, apunten en el pizarrón todas las entrevistas.



- d) Después de concentrar la información obtenida, analicen y respondan en su cuaderno:
- ▶ ¿Qué personas integran la comunidad escolar?
 - ▶ ¿Qué actividades realizan?
 - ▶ ¿Qué intereses y gustos comparten los compañeros de aula con las personas entrevistadas?, ¿cuáles no?
 - ▶ ¿Cuántas mujeres y hombres comparten los mismos intereses y gustos?
 - ▶ ¿Cuántas mujeres y hombres tienen diferentes intereses y gustos?
 - ▶ ¿Por qué piensan que sucede esto?

Al identificar estas características, los miembros de la comunidad escolar pueden reconocer lo que comparten con otras personas, pero también la diversidad de rasgos que los identifican, les dan singularidad y los hacen únicos.

Valoramos la experiencia

1. En plenaria, escuchen a su maestro para saber cómo concluyó la historia de Luna.

Después de entrevistar a algunas de las personas que trabajan y conviven en la escuela, Luna y sus compañeros sintieron confianza, pues se dieron cuenta de que comparten actividades, gustos e intereses con ellas y forman parte de una comunidad escolar.



2. En conjunto, con la información analizada, hagan lo siguiente:
 - a) Preparen una breve representación para interpretar a las personas que entrevistaron: mencionen sus nombres, las actividades que realizan y los intereses y gustos que comparten con los demás integrantes de la comunidad escolar.
 - b) Soliciten permiso a la Dirección para presentar su trabajo durante una de las ceremonias cívicas.

c) Al finalizar su representación:

- › Pidan a las personas que entrevistaron pasar al frente para que el resto de la comunidad escolar las identifique.
- › Den la palabra a los alumnos que deseen opinar sobre las actividades, los intereses y gustos de las personas entrevistadas.
- › Compartan su experiencia al conocer la diversidad de personas en la comunidad escolar.

3. De manera individual, tomando en cuenta las ideas de los demás, completa el siguiente mapa mental, considerando lo que has aprendido con tus compañeros.

Personas



Los intereses y gustos que compartimos.



Mi comunidad escolar

Actividades



4. En conjunto, compartan sus mapas mentales y reflexionen sobre la importancia de conocer a las personas de la comunidad escolar.

5. Por último, escriban en sus cuadernos los acuerdos asamblearios a los que llegaron en comunidad para conocer los rasgos y las características de las personas con las que conviven en la escuela. 



Nos comprometemos con otros seres vivos

En esta aventura de aprendizaje, realizarás un Refugio para insectos y preservarás la naturaleza para evitar la pérdida del **hábitat** natural.

Presentamos

En comunidad, escuchen la lectura que su maestro realizará del siguiente texto y respondan las preguntas.

A Camila le encanta escuchar una de las anécdotas de su abuelo: un día iba caminando por la calle y encontró un puesto de periódicos. En la portada de uno de ellos, aparecía la primera fotografía de la Tierra vista desde el espacio. Se quedó tan maravillado con su belleza, que compró el periódico y luego colgó la foto en la pared de su cuarto. Con el tiempo, se dio cuenta de que, aun cuando la Tierra es el único hogar para los seres humanos, diversas acciones que se llevan a cabo contribuyen a la destrucción de los distintos hábitats, por ejemplo: la tala ilegal de árboles, la contaminación de los ríos, lagos y mares, el uso de químicos que afectan el suelo, la construcción de grandes ciudades y la eliminación de las áreas verdes en éstas.

Autora:

Daniela Barbosa da Silva Lins



a) ¿Por qué creen que el planeta Tierra es el único hogar para los seres humanos?

b) ¿Piensan que los seres humanos están destruyendo los distintos hábitats?, ¿por qué?

El *hábitat* es el espacio físico con las condiciones para el desarrollo de determinados seres vivos; puede ser tan grande como un bosque o tan pequeño como una rama.

Recolectamos

México es un país con una gran **biodiversidad**. Esto significa, entre otras cosas, que cuenta con una vasta variedad de **seres vivos**; por ejemplo, animales, plantas y hongos que viven en espacios comunes e interactúan unos con otros.

Los **insectos** son animales con una gran riqueza y variedad de **especies** que viven en diferentes hábitats, como bosques, selvas, pastizales y ciudades, por mencionar algunos. Construyen sus hogares en distintos lugares; por ejemplo, dentro de los árboles, bajo la tierra o las piedras, entre otros.

1. En comunidad, dialoguen sobre los lugares donde viven los insectos.

➔ Para saber más acerca de los seres vivos, consulta *Nuestros saberes: Libro para alumnos, maestros y familia*.



2. De manera individual, pero siendo solidario con tus compañeros, haz lo que se indica.
 - a) Investiga sobre los insectos que te llamen la atención y busca qué necesitan para vivir. Para ello, consulta la Biblioteca de Aula, visita la biblioteca pública o pide ayuda a un adulto para buscar información en internet.
 - b) Escribe o dibuja en tu cuaderno lo que encuentres.



Si en algún momento te sientes perdido, no sabes cómo continuar la actividad o te percatas de que algún compañero no puede seguir el ritmo, pide ayuda. ¡No estás solo! ¡En comunidad saldrán adelante!

3. En asamblea, desarrollen lo siguiente:
 - a) Intercambien puntos de vista sobre lo que investigaron y respondan: ¿qué similitudes y diferencias reconocen?
 - b) Definan por qué es importante conocer los diferentes insectos, saber dónde viven y qué necesitan para sobrevivir.

Definimos el problema

En plenaria, escuchen la continuación de la historia de Camila.



Camila investigó que para poder vivir, los insectos necesitan alimento, agua y las condiciones propias de los hábitats en donde se desarrollan. Sin embargo, ella y su abuelo han escuchado en las noticias que una gran extensión de esos hábitats se ha transformado o destruido por las actividades de los seres humanos.

Entonces, Camila se preguntó: "¿cómo podría convertirme en una guardiana de insectos y contribuir al cuidado de ellos?". Luego de investigar, descubrió

que podía hacer un refugio, principalmente, para abejas y avispas solitarias (que se encargan de polinizar las flores y ayudar a que pervivan los ecosistemas), aunque en él también podrían resguardarse tijerillas, mariquitas, cochinillas y mariposas.

Organizamos la experiencia

Refugio para insectos

Para realizar esta actividad en la comunidad escolar, necesitarán lo siguiente:



Materiales

- Ramas secas, carrizo, olotes, piedras y pedazos de madera
- 3 metros de listón café
- Cuerda o cordón
- Una caja de algún material que sea resistente al sol y a la lluvia

Procedimiento

1. Coloquen en la caja las ramas secas, el carrizo, los olotes, las piedras y los pedazos de madera. Háganlo de manera ordenada, procurando que se formen espacios de diferentes tamaños.
2. Con ayuda de su maestro, coloquen el cordón en la caja, de manera que ésta cuelgue.
3. Junto con sus compañeros y maestros de otros grados, cuelguen la caja en algún lugar de la escuela; por ejemplo, en el patio o el jardín.

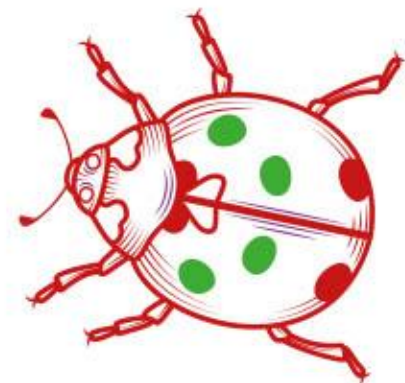

4. Con el listón, elaboren pulseras para distinguirse como guardianes de insectos.

Vivimos la experiencia



1. Con ayuda de su comunidad escolar, hagan un monitoreo quincenal o mensual del refugio.
 - a) Determinen qué días se llevará a cabo el monitoreo y quiénes serán responsables de hacerlo.
 - b) Registren la información en un calendario y colóquenlo en el periódico mural para que todos lo vean.
 - c) Cada que se lleve a cabo el monitoreo, los responsables deberán llenar una ficha como la siguiente por cada uno de los insectos que observen.

GUARDIANES DE INSECTOS

Ficha de monitoreo	Fecha de monitoreo: / /
Nombres de los responsables:	
.....	
Nombre del insecto en el refugio:	
Dibujo del insecto	
<div style="display: flex; justify-content: space-between;"> <div>¿De qué color es?</div> <div>¿Cuántas patas tiene?</div> <div>¿Tiene alas?</div> </div>	
Información del clima	
¿Cómo estuvo el clima el día de la observación?	



- d) Al reverso de la ficha, los responsables del monitoreo registrarán el estado en que se encuentra el refugio.
- e) Las fichas serán entregadas a su maestro para resguardarlas en el aula.
- f) Con ayuda de las fichas de monitoreo, plasmen en el periódico mural sus observaciones para que más miembros de la comunidad escolar las conozcan y se animen a ser guardianes de insectos. Guíense con este formato de ejemplo.



Insecto	Información general
Dibujo	Nombre: _____
	Número de patas: _____
	Color: _____
	Otras características: _____

¡Felicidades por todos sus esfuerzos! En comunidad podrá cumplirse el deseo de Indira Gandhi: “Creo en un mundo unido, y llegará el tiempo en que la gente sabrá preservar su individualidad y a la vez, abatir barreras divisorias”.

2. De manera individual, pero recordando que te comprometiste con la comunidad a ser un guardián de insectos, responde las siguientes preguntas:
 - a) ¿Consideras que el Refugio para insectos benefició a los que viven en tu escuela?

 - b) ¿Qué otras acciones puedes realizar para cuidar a los seres vivos de tu escuela?

Valoramos la experiencia

1. ¡Continúa con el reto, guardián de insectos!
 - a) Identifica cuál de los insectos en el refugio te interesa más.
 - b) Investiga acerca de él: cuál es su nombre científico, hábitat natural y alimentación, así como algunas curiosidades.
 - c) Con la información que encuentres, elabora un cartel para que el resto de la comunidad escolar la conozca.
2. En comunidad, propongan un juramento de los guardianes de insectos.
3. Si algunas personas de la comunidad escolar están interesadas en hacer más refugios para insectos y colocarlos en distintos espacios públicos, pueden entregarles su pulsera de listón café para que también se reconozcan como guardianes de insectos.



La abeja mexicana de color café no tiene aguijón. Su hábitat está en peligro, principalmente, por la deforestación y el uso de pesticidas.

4. En colaboración grupal, si así lo deciden, organicen con su maestro una presentación de videos, fotos o anécdotas relacionados con el refugio para insectos.

5. De manera individual, pero tomando en cuenta todos los acuerdos comunitarios, dibuja en tu cuaderno algunas respuestas a la siguiente pregunta:



Luis Ricardo Ramos Hernández, PUEBLA



¿Qué se necesita para cuidar a los insectos y sus hábitats?



6. En asamblea, compartan sus respuestas. Reflexionen acerca de cómo establecer compromisos que contribuyan a prevenir y disminuir los efectos dañinos en el hábitat natural.
7. Por último, escriban en sus cuadernos los acuerdos asamblearios a los que llegaron en comunidad para construir el Refugio para insectos. 



Mi escuela y el paisaje que la rodea

En esta aventura de aprendizaje, realizarás una Galería de arte para compartir con la comunidad escolar pinturas de cómo eran antes la escuela y el **paisaje** que la rodeaba, y cómo són ahora.

Presentamos

En comunidad, escuchen la lectura que su maestro realizará del siguiente texto. Observen las imágenes y respondan las preguntas.

A Alberto le gusta mucho su escuela porque hay árboles y flores. Desde donde se ubica el plantel, se pueden ver las montañas y un río. Don Jacinto, el conserje, le dijo una vez: "Antes la escuela y el paisaje eran diferentes. Cuidar de ambos es importante para que los niños que estudian aquí sigan disfrutándolos por mucho tiempo más".



Autora:

Irene Luviano Rosales





a) ¿Qué es lo primero que piensan cuando escuchan la palabra *paisaje*?

b) ¿Qué formas, colores y figuras pueden ver en los paisajes?

Recolectamos

La palabra *paisaje* puede usarse para referirse a muchas cosas, entre ellas, a todo aquello que puedes ver, escuchar, oler y sentir con tu cuerpo, como el clima, los animales y las plantas; también a lo que puedes observar desde un determinado lugar.

1. En asamblea, dialoguen: ¿qué conocen del paisaje que rodea la escuela?, ¿cómo podrían cuidarlo?
2. De manera individual, haz lo que se indica.
 - a) Investiga cuáles son los tipos de paisajes y el significado de la palabra *paisajismo*. Para ello, consulta la Biblioteca de Aula, asiste a la biblioteca pública o pide ayuda a un adulto para investigar en internet.
 - b) Escribe o dibuja en tu cuaderno lo que encuentres.
3. En comunidad, realicen lo siguiente:
 - a) Intercambien puntos de vista sobre lo que investigaron y respondan: ¿qué similitudes y diferencias reconocen?

 - b) Definan por qué es importante cuidar la escuela y el paisaje que la rodea. Registren la respuesta en su cuaderno.

► ¡Cuántos recuerdos! Ten en cuenta que...

"Podrán cortar todas las flores, pero no podrán detener la primavera".

PABLO NERUDA



Definimos el problema

En plenaria, escuchen a su maestro leer la continuación de la historia de Alberto.

Alberto habló con su maestro acerca de lo que el señor Jacinto le dijo. Su maestro le contó que sus padres habían estudiado en esa escuela y le habían dicho que antes no tenía un espacio para jugar. Tampoco había rampas para las personas que usan silla de ruedas.

Entonces, Alberto le preguntó: “¿de qué manera las personas podrían conocer los cambios de la escuela y el paisaje a través del tiempo?”.

Ante la curiosidad de Alberto, su maestro le propuso organizar una Galería de arte con pinturas en donde se representará la transformación de la escuela y su paisaje.

Al conocer y relacionarte con tu paisaje, adquieres valores necesarios para la vida en sociedad.

Organizamos la experiencia

Galería de arte

Para llevar a cabo esta actividad, cada uno necesitará lo siguiente:

Materiales

- Pegamento blanco
- Pinturas de agua
- Pinceles
- Una hoja blanca
- Un cartón de 10 centímetros más alto y ancho que la hoja



Marcela Aguiar Lamadrid, SINIRA

Procedimiento

1. En comunidad, salgan al patio y realicen esta actividad.
 - a) Manténganse de pie, con una distancia considerable entre ustedes, y cierren los ojos.
 - b) Presten atención a lo que perciben mediante sus sentidos.
 - c) Escuchen las descripciones que su maestro hará de cómo eran antes la escuela y su paisaje, y cómo son ahora.

2. Divídanse en dos pequeñas comunidades y asignen un número a cada una. Los integrantes de la comunidad 1 pinten (en sus hojas blancas) la escuela y su paisaje como imaginan que eran antes. Los de la comunidad 2 píntenlos como son ahora. En cada caso, para hacer sus dibujos consideren todo lo que su maestro describió y lo que percibieron con sus sentidos.



3. De manera individual, escriban su nombre y el título de su obra en la esquina inferior derecha. Luego, péguenla al centro del cartón, para darle firmeza y que el borde funcione como marco.

Marcela Aguiar Lamadrid, SIMORA



4. En asamblea, y con apoyo de su maestro, organicen lo siguiente:
 - a) Pidan permiso a la Dirección para montar en un espacio de la escuela una Galería de arte con sus pinturas.
 - b) Una vez asignado el espacio, coloquen sus pinturas: de un lado, aquellas que representan la escuela y su paisaje como eran antes, y del otro, como son ahora.





- c) Determinen un día y un horario para que la comunidad escolar pueda visitar la exposición e invítenla.
- d) El día de la inauguración:
 - › En algún lugar de su elección, de preferencia al final de la galería, coloquen un cuaderno y una pluma para que los asistentes registren su nombre completo y lo que les gustó de la exposición.
 - › Den la bienvenida a los asistentes.
 - › Cada uno de ustedes colóquese al lado de su pintura y explique cómo la realizó y el significado del nombre que le dio.

Vivimos la experiencia

En plenaria y con apoyo de su maestro:

- a) Lean los comentarios que los visitantes de la exposición escribieron en el cuaderno.
- b) Respondan las siguientes preguntas:
 - › ¿Qué les gusta del paisaje de su escuela?

- › ¿Qué sugieren para cuidar la escuela y su paisaje?, ¿y para mejorarlos?

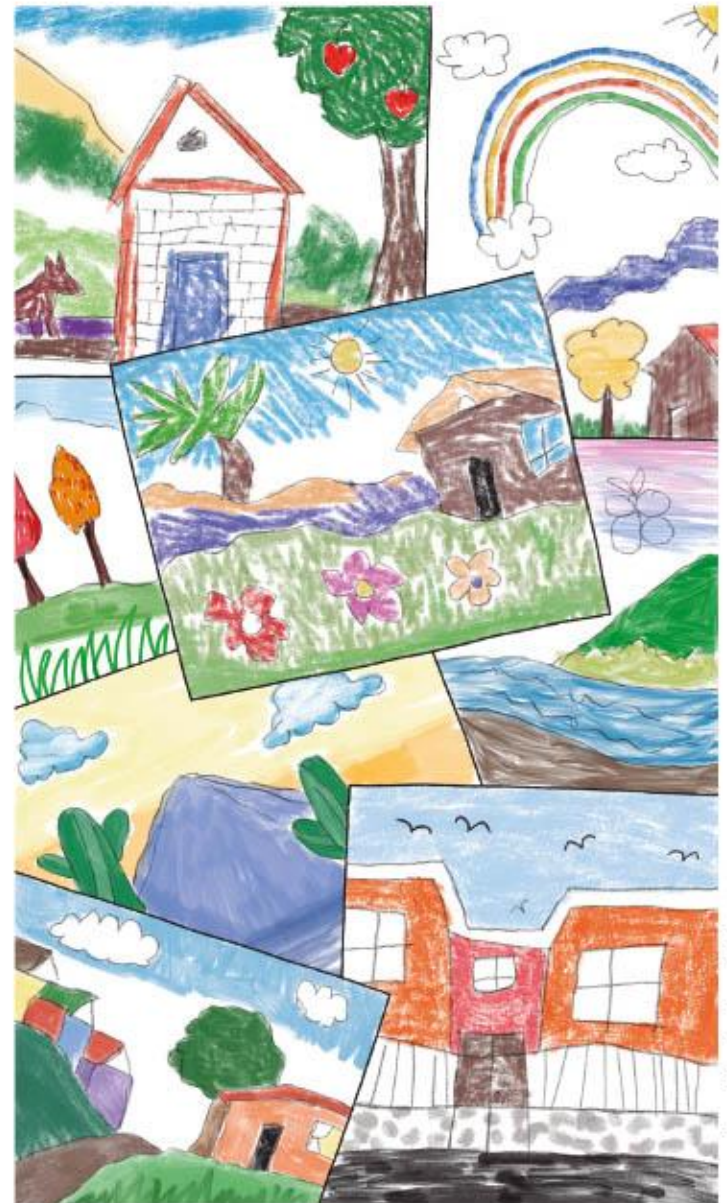

Valoramos la experiencia

1. En comunidad, y con apoyo de su maestro, hagan una lista en el pizarrón de las sugerencias para cuidar y mejorar la escuela y su paisaje.
2. De manera individual, pero considerando lo que compartieron los demás, escribe las que para ti son las mejores sugerencias para cuidar y mejorar la escuela y su paisaje.

3. En plenaria, compartan las sugerencias que seleccionaron y comenten por qué piensan que son las mejores.



4. De manera individual, pero tomando en cuenta lo aprendido en colectivo, en tu cuaderno dibuja algunas respuestas a la siguiente pregunta:



¿Cómo puedo conocer los cambios de la escuela a través del tiempo?



Luis Ricardo Ramos Hernández, PUEBLA

5. Por último, escriban en sus cuadernos los acuerdos asamblearios a los que llegaron en comunidad para organizar la Galería de arte. 

► ¡Felicidades por terminar esta aventura de aprendizaje!

Recuerda:

"La vida no nos ha sido dada hecha".

ORTEGA Y GASSET



Transformar conflictos en bien de nuestra comunidad escolar

En esta aventura de aprendizaje, participarás en una **Asamblea escolar** donde presentarás ideas para resolver un conflicto y, a partir de ellas, establecer acuerdos que contribuyan a una convivencia armónica.



Presentamos

1. En colaboración grupal, observen las siguientes imágenes y dialoguen sobre lo que piensan que ocurrió para que los niños solucionaran la situación.



Autor:

Luis Miguel Aguilera Santiago

2. En plenaria, escuchen la lectura que su maestro hará del siguiente texto:



En la escuela Hermenegildo Galeana, Mario jugaba fútbol con otros compañeros. Alejandra lo vio y le preguntó si podía jugar, pero él le dijo que no.

Alejandra no comprendió la negativa. La situación la hizo sentirse triste.

Al enterarse de lo sucedido, su amiga Brenda le propuso platicar con la maestra.

Luego de contarle la situación, la maestra les dijo a las niñas que mediante el **diálogo** es posible solucionar los **conflictos** y promover la **cultura de paz**.



Recolectamos

1. En comunidad, respondan estas preguntas.
- a) ¿Qué creen que es un conflicto?

- b) ¿Qué es el diálogo?

- c) ¿Qué es una asamblea?

2. De manera individual, pero considerando lo que han comentado, haz lo que se indica.

- a) Investiga qué es el diálogo y cuál es su importancia para resolver conflictos. Para ello, consulta la Biblioteca de Aula, visita la biblioteca pública o pide ayuda a un adulto para buscar en internet.
- b) Registra en tu cuaderno la información que encuentres.

➔ Para saber acerca de la resolución de conflictos, consulta *Nuestros saberes: Libro para alumnos, maestros y familia.*

3. En colaboración grupal, respondan: ¿de qué manera el diálogo contribuye a la solución de los conflictos?



La cultura de paz consiste en practicar valores, actitudes y maneras de comportarse que contribuyen a prevenir y resolver los conflictos. Por lo tanto, ayuda a generar una convivencia armónica.

Definimos el problema

En plenaria, escuchen la continuación de la historia de Mario y Alejandra que leerá su maestro.

La maestra le pidió a Mario que, con respeto y confianza, le compartiera las razones por las cuales no dejó a Alejandra unirse al juego de fútbol.

Él le dijo que este deporte no es para niñas, pues tiene una hermana, y a ella no le gusta. La maestra

le explicó que las personas tienen distintos gustos e intereses y éstos no dependen de si son hombres o mujeres, niños o niñas. Entonces, Mario se preguntó: "¿cómo podré

solucionar el conflicto con Alejandra?".



Organizamos la experiencia

Asamblea escolar

Para realizar esta actividad en colectivo, necesitarán lo siguiente:

Materiales

- ▶ Cartulinas
- ▶ Lápices de colores o marcadores

Procedimiento

En colaboración grupal, y con apoyo de su maestro, lleven a cabo lo que se indica.

- a) Acérquense a la Dirección y soliciten un espacio para llevar a cabo una Asamblea escolar con los alumnos de primer y segundo grado. En conjunto, establezcan el horario donde todos puedan coincidir.
- b) Usen su creatividad. En las cartulinas, elaboren carteles mediante los que comuniquen lo siguiente. a la comunidad escolar.



- › Cuándo, dónde y a qué hora se llevará a cabo la asamblea.
- › El caso de Mario y Alejandra.
- › Los propósitos de la asamblea:
 - Presentar ideas para solucionar el conflicto entre Mario y Alejandra.
 - Retomar esas ideas para establecer acuerdos entre ustedes que contribuyan a evitar futuros conflictos y promover la cultura de paz.
- › Establezcan quién tomará notas de los acuerdos. ¡Manos a la obra!

Vivimos la experiencia

1. Durante la Asamblea escolar, hagan lo siguiente:
 - a) Propongan ideas para solucionar el conflicto entre Mario y Alejandra, y escuchen las aportaciones de los demás.
 - b) Retomen esas ideas para establecer acuerdos entre ustedes que contribuyan a evitar futuros conflictos y promuevan la cultura de paz.

En la escuela siempre se presentan situaciones que conllevan pensar, opinar y actuar de manera diferente. Lo importante es dialogar con quien tiene ideas distintas.

- c) Programen una próxima reunión para presentar otras situaciones de conflicto, ahora dentro de la escuela, y analicen cómo podrían resolverse.
 2. Después de la asamblea, organícense para dar a conocer a la comunidad escolar los acuerdos a los que llegaron.

Valoramos la experiencia

1. De manera individual, pero considerando lo que has aprendido en colectivo, realiza lo que se indica.
 - a) Reflexiona y responde en tu cuaderno:
 - › ¿Consideras importante que, durante la asamblea, todos tengan la misma oportunidad de participar?, ¿por qué?
 - › ¿Fuiste solidario en tu participación?
 - b) Responde: ¿de qué maneras es posible solucionar los conflictos?

Luis Ricardo Ramos Hernández, PUEBLA



2. En comunidad, compartan sus respuestas y reflexionen acerca de ellas.
3. Por último, escriban en sus cuadernos los acuerdos asamblearios a los que llegaron en comunidad para organizar la Asamblea escolar. 



Situaciones de riesgo en la escuela

En esta aventura de aprendizaje, elaborarás una bitácora en donde durante una semana, anotarás situaciones de riesgo que pueden presentarse al realizar actividades en los espacios escolares. A partir de tu registro, podrás sugerir **decisiones** responsables para **prevenir** riesgos.

Presentamos

En plenaria, y con ayuda de su maestro, lean el siguiente texto y respondan las preguntas.

Mientras el maestro no estaba en el salón de clases, un grupo de alumnos de primer grado de la primaria Tierra y Libertad comentaban que durante el recreo querían jugar en el espacio más grande del patio, aunque seguramente no podrían hacerlo porque ahí siempre estaban los niños de quinto grado. Juan sugirió que, para ser los primeros en llegar, en cuanto sonara la campana salieran de prisa del salón y bajaran las escaleras lo más rápido posible. Propuso que unos se deslizaran por el barandal y otros bajaran dos o tres escalones al mismo tiempo. Algunos compañeros apoyaron la idea, pero otros no.

Autora:

Anahí Montalvo Santiago



a) ¿Qué les puede pasar a los compañeros de Juan si siguen su propuesta?

b) ¿Por qué piensan que algunos compañeros no apoyaron la idea de Juan?

c) ¿Ustedes qué harían ante la propuesta de Juan?, ¿por qué?

Recolectamos

En la escuela realizas diferentes actividades. Algunas pueden representar una situación de riesgo y provocar algún tipo de daño. Por ejemplo, al bajar las escaleras de la escuela corriendo podrías caer y ocasionarte desde un raspón hasta una fractura, o si juegas con las tijeras podrías cortarte.

Las situaciones de riesgo se pueden evitar; para ello es fundamental **tomar decisiones responsables**.



1. En comunidad, dialoguen acerca de lo siguiente:
 - a) Las situaciones de riesgo en la escuela.
 - b) Lo que pueden hacer para evitarlas.

2. De manera individual, considerando lo que has aprendido en colectivo, lleva a cabo lo que se indica.

➔ Para saber acerca de las decisiones responsables, consulta *Nuestros saberes: Libro para alumnos, maestros y familia*.

- a) Consulta la Biblioteca de Aula, visita la biblioteca pública o busca información en internet con ayuda de un adulto para responder estas preguntas.

» ¿Qué diferencia hay entre una situación de riesgo y un accidente?

» ¿Qué significa tomar decisiones responsables ante una situación de riesgo?

- b) Escribe dos momentos cuando has tomado decisiones responsables para evitar situaciones de riesgo.

3. De manera individual, y con ayuda de tu maestro, escribe por qué las siguientes situaciones son de riesgo.

a) Azotar las puertas.

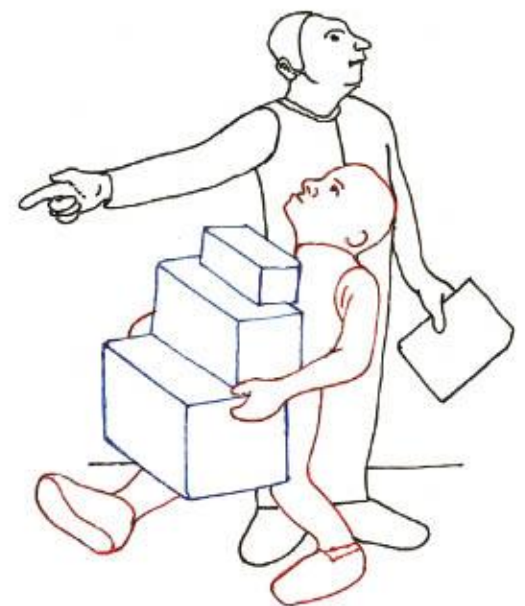

b) Aventar pelotas u otros objetos en el salón.

c) Caminar sobre el piso mojado.

4. En colaboración grupal, hagan lo que se indica.

a) Intercambien sus puntos de vista sobre lo que investigaron y respondan: ¿qué similitudes y diferencias reconocen en la información que encontraron?

b) Escriban en sus cuadernos por qué es importante tomar decisiones responsables relacionadas con las situaciones de riesgo en la escuela.

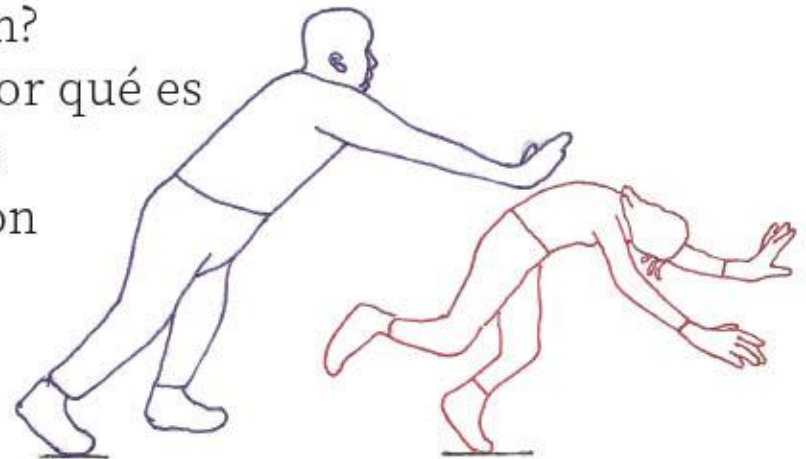

Definimos el problema

En plenaria, y con ayuda de su maestro, lean la continuación de la historia de Juan y sus compañeros.

Los compañeros que no apoyaban la idea de Juan le explicaron que su propuesta era peligrosa, pero él les dijo lo siguiente: "No se preocupen, no pasa nada si bajan de prisa por las escaleras. Yo siempre lo hago". En ese momento, el maestro regresó al salón de clases y lo escuchó. Entonces explicó al grupo que bajar las escaleras corriendo es peligroso. También les dijo que en la escuela están expuestos a distintos eventos o acciones que pueden dañar su integridad física. Ante esto, todos se preguntaron: "¿cómo podríamos identificar esas situaciones de riesgo?".

Organizamos la experiencia

Bitácora

Para realizar esta actividad, necesitarán lo siguiente:

Materiales

- Un cuaderno
- Lápices de colores

Procedimiento



1. En comunidad, y con ayuda de su maestro, lleven a cabo lo siguiente durante una semana.
 - a) Registren en el cuaderno los distintos espacios que hay en la escuela; por ejemplo, la entrada, los salones, el patio, los baños, entre otros.
 - b) Escriban las actividades que se realizan en ellos.
 - c) Considerando la información anterior, anoten qué situaciones de riesgo pueden presentarse en esos espacios y qué accidentes podrían ocurrir. Guíense con este ejemplo.

Día de la semana:			
Espacio de la escuela	Actividades que se llevan a cabo en él	Situación de riesgo que puede presentarse	Accidente que podría ocurrir
Patio	Los alumnos salimos al recreo.	Un grupo de alumnos juega a las carreritas durante el recreo.	Los alumnos que corren podrían chocar contra otros y lastimarse.

- d) Propongan recomendaciones para evitar las situaciones de riesgo y los accidentes en la escuela.

2. Con ayuda de su maestro y de la Dirección, hagan lo siguiente:
 - a) Organicen la presentación de su bitácora ante la comunidad escolar.
 - b) Inviten a un representante de protección civil de su comunidad para que asista al evento. Luego de dar a conocer su bitácora, soliciten que les dé una charla sobre las medidas de prevención y atención a los accidentes dentro de la escuela.

Vivimos la experiencia

¡Presenten su bitácora ante la comunidad escolar!

- a) Al iniciar el evento, den la bienvenida a los asistentes.
- b) Luego, compartan la información registrada en la bitácora y dialoguen: ¿qué decisiones responsables pueden tomar para evitar situaciones de riesgo y accidentes? Tomen nota de ellas.
- c) Escuchen al representante de protección civil y registren la información que les brinde.
- d) Al finalizar el evento, registren en la bitácora la información que obtuvieron mediante el diálogo con la comunidad escolar y el representante de protección civil.

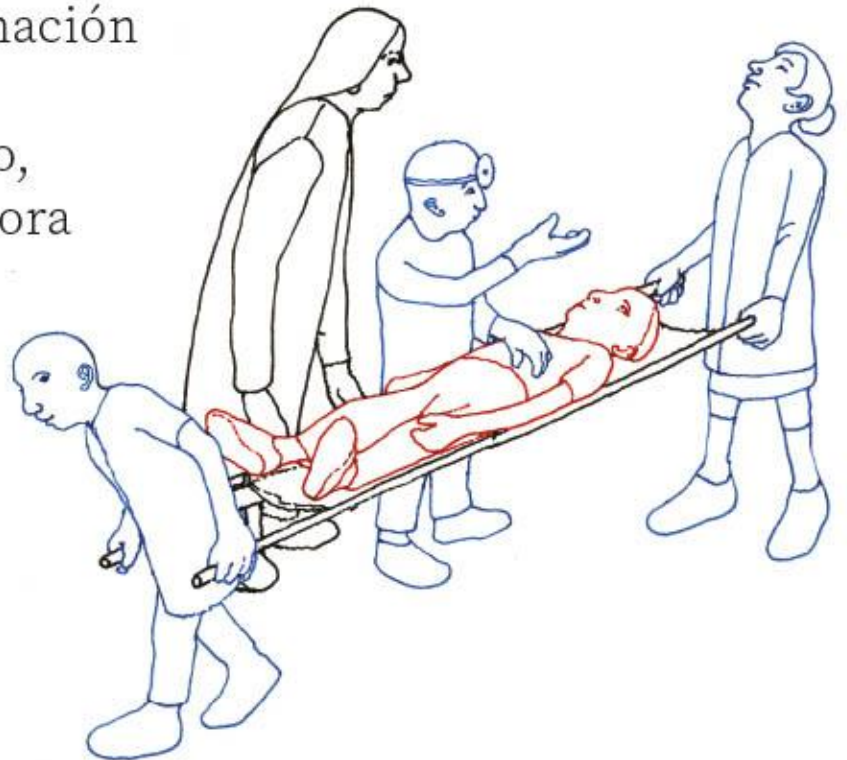

Valoramos la experiencia

1. En comunidad y con ayuda de su maestro, lean cómo terminó la historia de Juan y su grupo.



Cuando los alumnos terminaron de compartir la información de su bitácora, el maestro les pidió reflexionar sobre su plan para ganarle el patio a los niños de quinto. Les propuso tomar una decisión responsable al respecto, a fin de evitar una situación que los pusiera en riesgo a ellos y a otros compañeros.

Juan reconoció que estuvo en riesgo muchas veces y que no se había detenido a pensar en que podría tener un accidente.

2. De manera individual, considerando lo que aprendiste en colectivo, responde las siguientes preguntas:

a) ¿Qué situaciones de riesgo identificaste en la bitácora? _____

b) ¿Qué puedes hacer la próxima vez que te encuentres ante una situación de riesgo en la escuela?

3. A partir de tu experiencia con la bitácora, completa el esquema.

**Situaciones de riesgo
en mi escuela**

¿Cómo las puedo prevenir?

¿Qué puedo hacer si suceden?

4. En plenaria, compartan sus esquemas. Reflexionen sobre la importancia de reconocer las situaciones de riesgo que se pueden presentar en la escuela y saber qué medidas tomar para prevenir daños en su vida y la de sus compañeros. ¡Así todos serán responsables de protegerse!
5. Por último, escriban en sus cuadernos los acuerdos asamblearios a los que llegaron en comunidad para reconocer las situaciones de riesgo. 







Jugamos y nos cuidamos

Propósito

En esta aventura de aprendizaje, realizarás una **campaña** para invitar a los compañeros de tu salón y la comunidad escolar a practicar recreos activos y a consumir un refrigerio saludable en la escuela. Además, reconocerás tus **capacidades**, sin importar tu género, y promoverás una vida saludable.

Punto de partida

1. De manera individual, pero sin olvidar a tus compañeros, observa la imagen y responde



- a) ¿Qué hacen los niños?
- b) ¿Las actividades físicas y lo que comen son saludables?, ¿por qué?

Autora:

Cintya Vázquez Sánchez



2. A la hora del recreo, observa lo que hace la comunidad en el patio de la escuela. Escríbelo o dibújalo en tu cuaderno cuando regreses al salón. Identifica qué comen y cuáles son sus actividades después de comer.
3. En asamblea, compartan sus observaciones o dibujos.

➔ Para saber más sobre hábitos y alimentación saludable, consulta *Nuestros saberes: Libro para alumnos, maestros y familia*.

Lo que sé y lo que quiero saber

1. Con base en tus observaciones durante el recreo, responde en tu cuaderno las siguientes preguntas:
 - a) ¿Por qué es importante realizar actividad física?
 - b) ¿El recreo es un espacio adecuado para hacer actividad física o jugar?
 - c) ¿Qué alimentos son saludables para comer y compartir a esa hora?



Abdón Pinedo García, ZACATECAS



Abdón Pinedo García, ZACATECAS

2. Pregunta a otros compañeros de diferentes grados y, en casa, a tus familiares lo siguiente:
 - a) ¿Cómo beneficia a la salud hacer actividad física y tener una buena alimentación?

- b) ¿Qué actividades sugieren realizar durante el recreo?
- c) ¿Qué tipo de refrigerio saludable prefieren consumir?, ¿cómo se prepara?

El Plato del Bien Comer



El Plato del Bien Comer es una guía de alimentación y orientación para consumir cada uno de los grupos de alimentos. Enseña a comer de forma variada, ya que ningún alimento es más importante que otro: debe haber una combinación para que nuestra dieta diaria sea correcta y balanceada.

3. Organiza la información que reuniste. Anótala en el siguiente espacio:

Compañeros	Familiares

Los recreos activos son aquellos en los que se realizan actividades o juegos para promover el bienestar y la actividad física.

Los refrigerios saludables son pequeñas porciones de comida que se ingieren entre las comidas principales (desayuno, comida y cena) y no las sustituyen. Son fáciles de preparar y cumplen con las características de una dieta correcta y balanceada, como lo sugiere el Plato del Bien Comer.

4. Comenten en comunidad:
- ¿Cuál es la importancia de consumir refrigerios saludables y hacer actividad física?
 - ¿Qué actividades físicas y refrigerios se pueden proponer para que tengan recreos más saludables?
 - ¿Qué se requiere para llevar a cabo esas actividades?
 - ¿Quiénes pueden realizarlas?

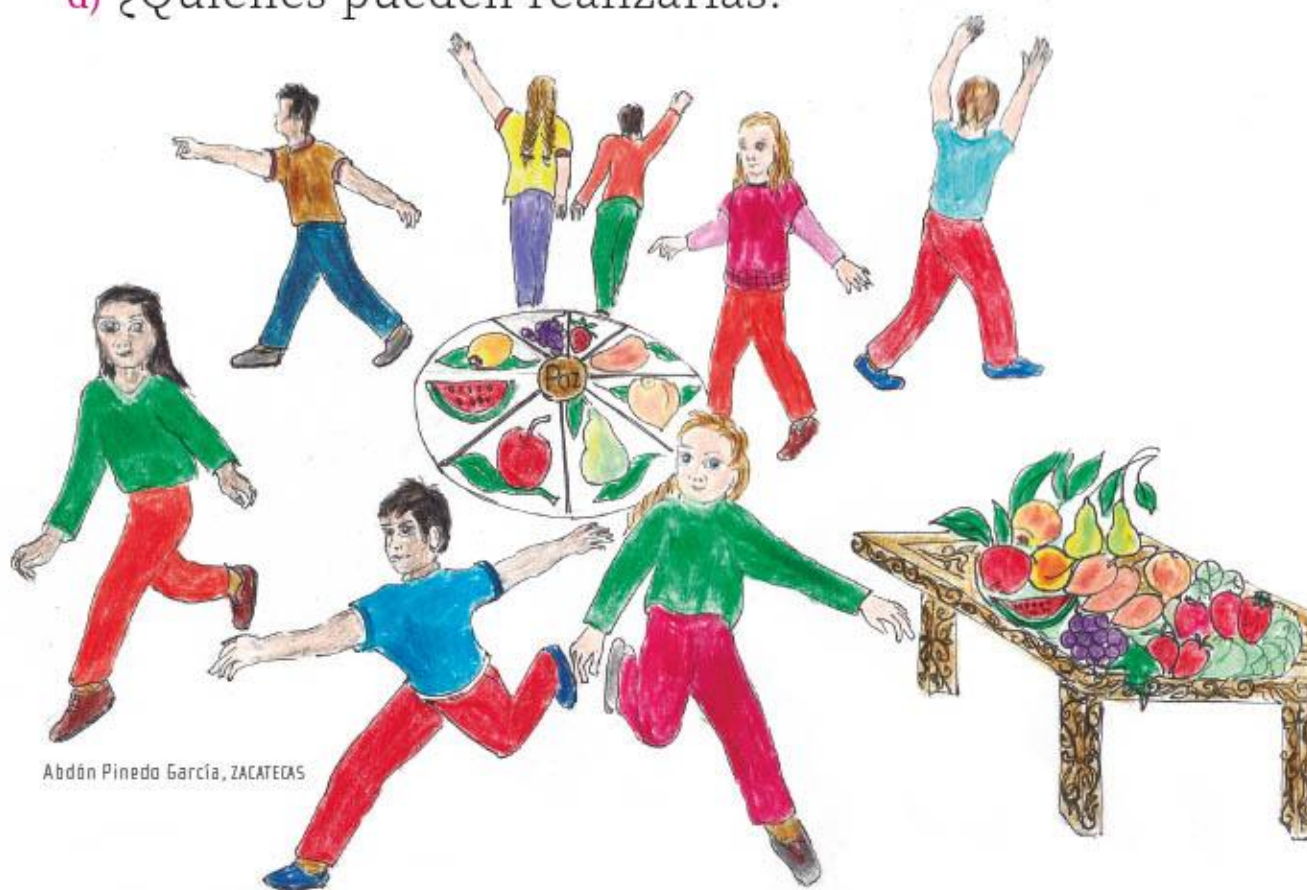

5. Observen los ejemplos de las imágenes y escriban en su cuaderno una lista de propuestas de refrigerios saludables y otra de actividades para el recreo.

Refrigerio saludable



a) Hagan propuestas que promuevan la diversión, la actividad física, la **convivencia** y la alimentación saludable durante el recreo escolar.

b) Consideren que todos los compañeros puedan realizarlas.

Actividades para el recreo



Abdón Pinedo García, ZACATECAS

Otra alternativa de alimentación saludable es la dieta de la milpa, la cual está basada en las características regionales de la alimentación mexicana, cuyo centro son los productos de la milpa como maíz, frijol, chile y calabaza; además de otros productos locales o de temporada, combinados de forma saludable.



6. En ocasiones, se considera que ciertas actividades o tareas las puede realizar únicamente una niña o un niño. Para saber si es así, en comunidad hagan lo siguiente:

- a) Con orientación de su maestro, elaboren cada uno dos tarjetas, una con el dibujo de una niña y otra con el dibujo de un niño. Pueden utilizar materiales reciclables o los que tengan a la mano. Debajo de las imágenes escriban: *Yo soy una niña y puedo...* y *Yo soy un niño y puedo...*

- ➔ Para saber más acerca de los estereotipos de género y la igualdad de género, consulta *Nuestros saberes: Libro para alumnos, maestros y familia.*



Actividades



Investigar recetas

Preparar alimentos



Organizar actividades

Jugar futbol

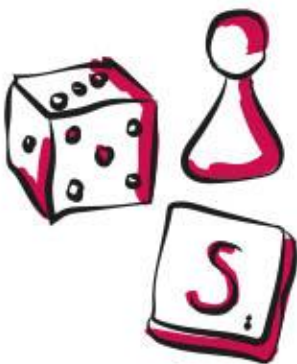

Jugar juegos de mesa

Bailar



- b) Escuchen las actividades para promover recreos activos y refrigerios saludables que mencionará su maestro; por ejemplo, investigar recetas, preparar alimentos, organizar actividades, jugar futbol o juegos de mesa, bailar, entre otras. Al oír cada una de las actividades, levanten la tarjeta de la niña, del niño, o las dos, dependiendo de quién creen que puede realizar la actividad mencionada.
- c) Pidan a su maestro que anote los resultados en el pizarrón en una tabla como la del ejemplo.

✓			
	✓		
			✓

7. Comenten lo siguiente:

- a) ¿Por qué piensan que algunas actividades sólo las pueden hacer las niñas o los niños?
- b) ¿De las actividades anteriores, cuáles no han hecho y les gustaría hacer?



8. Observen las imágenes y lean las situaciones.



Abdón Pineda García, ZACATECAS

Daniela nunca había jugado fútbol. Se inscribió en un equipo y se dio cuenta de que era muy buena jugadora.



A Juan le encanta cocinar y también ayudar a su mamá a limpiar la cocina.

9. Piensen qué les gustaría hacer para preparar un recreo saludable y mostrarlo al resto de la comunidad escolar.
 - a) Consideren hacer actividades que nunca hayan hecho.

Considera que las niñas y los niños tienen las mismas capacidades y cualidades para cualquier tarea que se propongan realizar. Las niñas son buenas para los deportes y también para cocinar. Los niños son buenos para cuidar, cocinar y también para los deportes.

10. Reflexionen y comenten lo que sucede en su casa y su familia:
 - a) ¿Qué actividades hacen en casa?
 - b) ¿Quiénes participan en su familia?
 - c) ¿Qué otras actividades realizan con su familia?
 - d) ¿Quiénes las llevan a cabo?

En comunidad, prepararán una campaña para promover recreos activos y el consumo de refrigerios saludables entre los alumnos de su escuela, así como para fomentar la práctica de actividades sin importar el género.

11. Comiencen a organizarse. Lean las siguientes preguntas y dibujen o escriban en su cuaderno las respuestas:
 - a) ¿Qué haremos?
 - b) ¿Para qué lo haremos?
 - c) ¿A quiénes beneficiará?

Organicemos las actividades

1. En pequeñas comunidades, y con el apoyo de su maestro, definan las actividades que practicarán en la campaña.
2. Completen el siguiente esquema para organizar y repartir las tareas por hacer:



Persona	Actividad o tarea por realizar	Tiempo	Material	¿Para qué?

Creatividad en marcha

- En pequeñas comunidades, investiguen en diversas fuentes, como la Biblioteca Escolar, la biblioteca pública, revistas e internet, diferentes juegos que se puedan efectuar como actividad física en el recreo. Luego, seleccionen algunos para mostrarlos a sus compañeros de la escuela. La información que deben recabar de cada juego es la siguiente:
 - Nombre del juego
 - Número de jugadores
 - Forma como se juega
 - Materiales
- Cuando decidan qué juegos mostrarán, regístralos en su cuaderno en un par de listados como el siguiente:



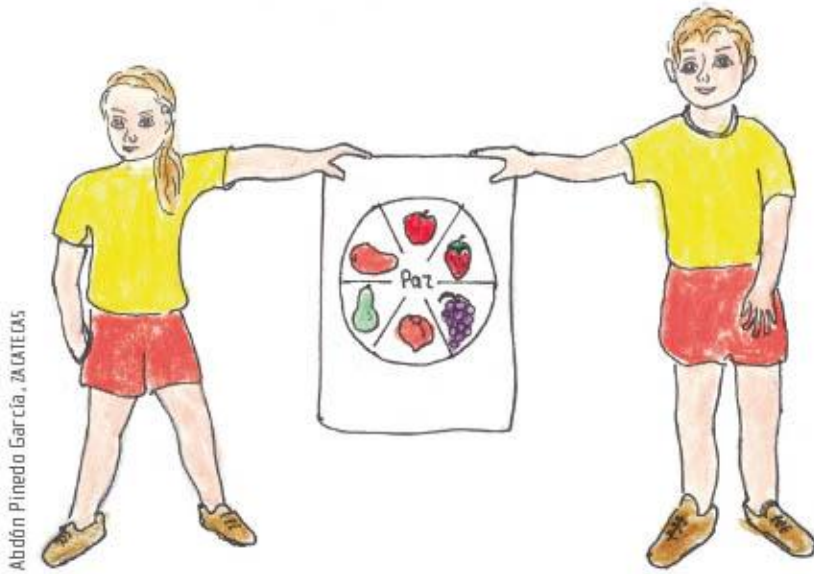

3. Cada pequeña comunidad deberá mostrar y practicar el juego elegido ante la asamblea para que todos lo conozcan antes de jugarlo en el patio con la comunidad escolar.

4. Investiguen recetas sencillas de refrigerios saludables que no requieran cocinarse con calor. Busquen información en libros, revistas, internet, preguntando a un familiar o en la biblioteca pública. Para cada receta, necesitan registrar la siguiente información:

- a) Nombre del platillo
- b) Ingredientes
- c) Preparación

5. Antes de presentarlas a la comunidad escolar, elaboren las recetas elegidas en el aula. Inviten a algunos de sus familiares para que los ayuden a prepararlas.

6. Hagan un calendario donde planeen cuándo presentarán los juegos a la comunidad escolar; para ello, necesitan saber cuántos juegos se presentarán y cuánto tiempo requieren para jugarlos.



7. Planeen, también, cuándo se presentarán las recetas a la comunidad escolar y los ingredientes que necesitarán para su preparación. Consideren cuántos días de recreo tendrán disponibles para mostrarlas. Pueden hacer una propuesta similar a la siguiente:



8. Con ayuda de su maestro, pidan los permisos necesarios a las autoridades escolares para usar el patio escolar unos minutos antes del recreo y organizar todo para mostrar los juegos y recetas que han preparado. Consideren las reglas de convivencia que hay en su escuela durante el recreo.
9. En pequeñas comunidades, y con ayuda de su maestro, elaboren carteles en los que inviten a la comunidad escolar a participar en los juegos y a conocer las recetas de los refrigerios saludables para los recreos activos.

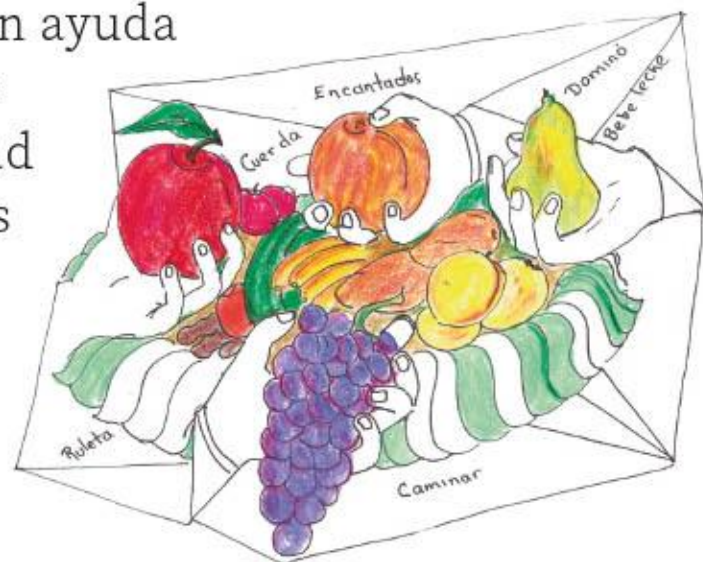

2. Pónganse cómodos y, en plenaria, comenten lo que esta aventura de aprendizaje aportó a la comunidad.
 - a) ¿A quiénes beneficiaron las actividades realizadas?
 - b) ¿Qué lograron con las actividades hechas?
 - c) ¿Qué dificultades se presentaron?, ¿cómo las resolvieron?

3. Reflexiona en asamblea si la campaña que realizaste con tus compañeros del salón y de otros grados te sirvió para practicar recreos activos y consumir un refrigerio saludable en la escuela.

4. Comenta, también, si reconociste tus capacidades, sin importar tu género y promoviste una vida más saludable que te ayudó a respetar las capacidades y posibilidades de las demás personas, así como a sumar esfuerzos que contribuyen al logro de metas comunes.



5. Por último, escriban en sus cuadernos los acuerdos asamblearios a los que llegaron en comunidad para contribuir a que todos desarrollen un estilo de vida saludable. 





¡Una escuela llena de emociones!

Propósito

En esta aventura de aprendizaje, realizarás una Feria de las **emociones** con el fin de practicar su reconocimiento y expresión adecuada para lograr una **convivencia pacífica** con tus compañeros de escuela.

Punto de partida



Helwe Mariam Sdiir Loza, COMHU IIA

¡Hola! Soy Pepe. Tengo 6 años y estudio el primer año de primaria. Soy un niño muy trabajador. Me gusta aprender cosas nuevas. También me gusta jugar con mis amigos, pero a veces, ¡me hacen enojar!
¡A mí, tan alegre que soy!
¡Mira lo que pasó hace días!

¡Algo no anda bien!

Pepe es un niño muy tranquilo. Sin embargo, hoy no tuvo un buen día. Discutió con su mejor amigo. ¡Está que echa humo! ¡Sus dientes están que rechinan!

Autora:

Claudia Nayeli López Cambray



1. En parejas, comenten:
 - a) ¿Cómo creen que se sienten los niños de la imagen?, ¿por qué?
 - b) ¿Por qué Pepe habrá discutido con su mejor amigo?, ¿el problema se habría podido resolver de otra forma?, ¿cómo?



Helwe Mariam Sdir Loza, COAHUILA

2. Compartan sus respuestas con el resto de sus compañeros.

3. ¿Alguna vez te has enojado con alguno de tus amigos o compañeros?, ¿qué pasó? Dibújalo en tu cuaderno.

- a) Muestra tu dibujo a tus compañeros y explícalo.
- b) Platica sobre cómo te sentiste y qué cambios experimentaste en tu cuerpo.
- c) Comenten en plenaria:
 - 1) ¿Las niñas y los niños tienen derecho a mostrar su enojo de la misma forma?, ¿por qué?, ¿y las demás emociones?



Helwe Mariam Sdir Loza, COAHUILA

Lo que sé y lo que quiero saber

Todas las personas hemos experimentado enojo alguna vez. Sin embargo, no es la única emoción que existe.

1. Escribe las vocales que faltan en las siguientes palabras y descubre qué otras emociones se pueden sentir:

_____ l _____ g r _____ t r _____ s t _____ z _____
 m _____ d _____ s c _____ s _____ r p r _____ s _____

2. En comunidad, colóquense de pie en círculo y representen con gestos y movimientos corporales las emociones que mencione su maestro.
 - a) Obsérvense entre ustedes e identifiquen si hay similitudes en sus formas de actuar.
 - b) Comenten lo que observaron después de representar cada emoción.



Helwe Mariam Sdir Loza, COAHUILA

3. De forma individual, tomando en cuenta la actividad que hiciste con tus compañeros, dibújate en tu cuaderno expresando cada una de las emociones anteriores. Después, comenta en plenaria lo que dibujaste y escribe las respuestas a estas preguntas:
 - a) ¿Existe una sola manera de expresar una emoción?, ¿por qué?

- ➔ Para saber más sobre el manejo de las emociones, consulta *Nuestros saberes: Libro para alumnos, maestros y familia*.
4. Con apoyo de una persona adulta, pregunta o investiga en libros o en internet sobre las emociones que dibujaste. Busca lo siguiente:
 - a) ¿Para qué sirven las emociones?
 - b) ¿Qué formas hay de expresarlas?
 - c) ¿Qué es la convivencia pacífica?
 5. En comunidad, y con apoyo de su maestro, elaboren en el pizarrón un mapa mental con la información que encontraron. Guíense con la siguiente pregunta: ¿cómo ayuda el manejo de las emociones a generar una convivencia pacífica?
 - a) De manera individual, pero tomando en cuenta las aportaciones de tu comunidad, copia el mapa en tu cuaderno.
 6. Retomen los dibujos de las emociones que hicieron en la actividad 3 y las respuestas que anotaron en su cuaderno. Comenten lo siguiente:
 - a) ¿Hay algunas expresiones de las emociones que permitan convivir pacíficamente?, ¿cuáles son?
 - b) ¿Qué expresiones de las emociones no favorecen la convivencia pacífica?
 7. Mencionen algunos ejemplos de su vida cotidiana en donde el manejo de sus emociones los ayudó a convivir pacíficamente.

➔ Lean el libro *Emociones de una línea*, de Menena Cottin, disponible en la Biblioteca Escolar.



8. De manera individual, pero tomando en cuenta lo aprendido en comunidad, observa a tus compañeros de otros grados durante el recreo.
 - a) Identifica qué emociones expresan en su forma de comportarse con los demás.
 - b) Registra en la tabla de abajo las emociones, cada vez que las observes.



¿Qué está pasando?

No entiendo a los niños de mi escuela. A veces juegan todos muy contentos, pero de pronto, se molestan y empiezan a gritar. También, cuando pierden, ¡comienzan a llorar! Dime, ¿cómo son los niños de tu escuela?, ¿cómo se llevan entre todos?

Alegría	Tristeza	Enojo	Miedo	Asco	Sorpresa

9. Escribe en la tabla de abajo cómo mostraron tus compañeros cada emoción que identificaste. Por ejemplo, la alegría se puede expresar con risas, y la tristeza, con llanto. Pero hay otras maneras de manifestar lo que se siente.

Alegría	Tristeza	Enojo	Miedo	Asco	Sorpresa
Risas	Llanto				

10. En comunidad, comenten:

- a) ¿Qué emociones identificaron?, ¿qué piensan que las provocaba?
- b) ¿Creen que todas las expresiones observadas promueven la convivencia pacífica?, ¿cuáles no?, ¿por qué?

Todas las personas experimentamos emociones. Es importante aprender a reconocerlas y expresarlas de una manera que permita la convivencia pacífica.



Helwe Mariam Sdir Loza, COAHUILA

Para que los integrantes de su comunidad escolar practiquen el reconocimiento y la expresión de emociones, preparen una Feria de las emociones que contará con diferentes actividades.

¡Lo que sentimos cuando perdemos un juguete!: ¡La tristeza!

¡Pasen, pasen! Aquí leemos cuentos para ayudar a expresar el enojo.



Helwe Mariam Sdir Loza, COAHUILA

Organicemos las actividades

Ahora propondrán las actividades que se harán en la feria. Recuerden que deben relacionarse con el reconocimiento y la expresión de sus emociones, sobre todo de aquellas que son difíciles de expresar adecuadamente.

1. De manera individual, sin olvidar lo que has aprendido en comunidad, lee las siguientes propuestas para la feria. Puedes elegir algunas de ellas. Colorea los globos con las actividades que te gustaría realizar.

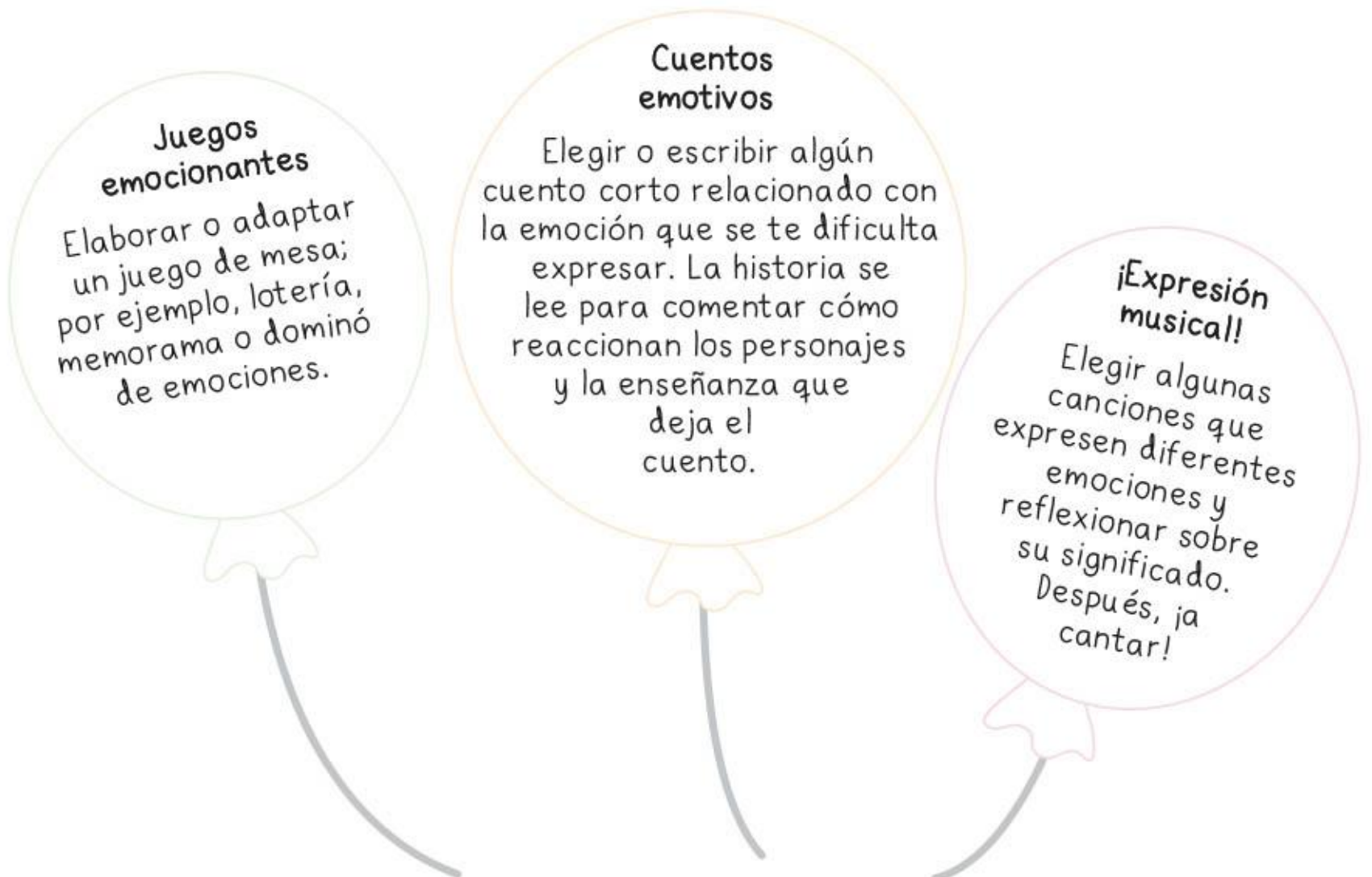

2. Escribe en tu cuaderno una propuesta diferente de alguna actividad que te gustaría incluir en la feria. Recuerda que tiene que relacionarse con el reconocimiento y la expresión de las emociones.

3. En comunidad, formen un círculo y compartan cuáles fueron las actividades que colorearon y qué propuestas escribieron. Juntos acuerden los siguientes puntos para el desarrollo de la feria; consideren la participación de maestros, alumnos, familias y otros miembros de la comunidad escolar.
 - a) ¿Qué actividades realizarán?
 - b) ¿Qué materiales necesitarán?
 - c) ¿Quiénes participarán durante la organización de las actividades?
 - d) ¿A quiénes invitarán a asistir el día del evento?

4. Pidan apoyo a su maestro para acordar cómo colaborará la comunidad escolar. Pueden sugerirles a sus compañeros de otros grados que monten un stand diferente, o a sus familias, que los apoyen preparando materiales para decorar la feria.
 - a) Inviten a todos a participar.

5. Formen pequeñas comunidades y distribuyan las tareas necesarias para el desarrollo de las actividades. Apóyense en esta tabla, dibujando o escribiendo lo que acordaron en comunidad.

FERIA DE LAS EMOCIONES		
Día:	Horario:	Lugar:
Actividades	Materiales	Responsables

Creatividad en marcha

Es momento de preparar la feria. Lleven a cabo las actividades planeadas.

1. Definan el lugar donde cada pequeña comunidad se ubicará y monten su stand. Ayúdense entre todos y mantengan una buena convivencia.



2. Escriban en el piso de la escuela, con gises de colores, algunas recomendaciones para expresar emociones de manera pacífica. Si no es posible, escribanlas en pedazos de papel y péguenlas en diferentes espacios del plantel.

3. Decidan en plenaria cómo darán a conocer la feria a la comunidad escolar. Elaboren invitaciones sencillas en cartulina o definan una estrategia diferente con apoyo de su maestro.

4. Lleven a cabo la feria. Respeten los acuerdos y desarrollen las actividades que organizaron en comunidad.

Compartimos y evaluamos lo aprendido

1. Dentro de su aula, dense un fuerte aplauso y reconozcan y valoren el esfuerzo que realizaron.
2. En plenaria, escuchen las participaciones de quienes deseen expresar cómo se sintieron a lo largo del proyecto.

3. De manera individual, anota en tu cuaderno alguna de las frases que tú o tus compañeros escribieron en el piso de la escuela o en pedazos de papel como recomendaciones para expresar emociones de manera pacífica.
4. Dibuja en tu cuaderno algo de lo que aprendiste durante este proyecto.
 5. En comunidad, compartan lo que dibujaron y escribieron. Escuchen las ideas de sus compañeros. Comenten lo siguiente:
 - a) ¿Qué se les dificultó más?, ¿por qué?
 - b) ¿Piensan que las actividades realizadas mejoraron la relación entre los alumnos de la escuela?, ¿por qué?
 6. Con ayuda de su maestro, reflexionen sobre la importancia de reconocer emociones y expresarlas de manera que promuevan la convivencia pacífica.
 7. Por último, escriban en sus cuadernos los acuerdos asamblearios a los que llegaron en comunidad para realizar la feria. 





Mi escuela, amigable con la salud y el medio ambiente

Propósito

Con el apoyo de tu maestro y tus compañeros, en esta aventura de aprendizaje, construirás un **Huerto escolar** donde sembrarás plantas medicinales con el fin de contribuir al cuidado de la salud y el medio ambiente.



Punto de partida

1. En plenaria, y con la ayuda de su maestro, lean la siguiente historia:

En un pueblo ubicado al sur de México, las personas eran muy felices en sus escuelas, trabajos y casas. Un día comenzaron a sentirse raros: les dolía la cabeza, tenían fiebre, tos y cansancio, y la comida

Autora:

Genis Yaisuri Jiménez Ramírez



ya no les sabía a nada. Muy preocupados por la situación, en la Escuela Primaria Zaazil, los maestros y alumnos decidieron estudiar los síntomas para averiguar qué estaba sucediendo.

Descubrieron que los síntomas de las personas del pueblo son comunes en enfermedades respiratorias causadas por virus que entran al cuerpo por la boca o la nariz. Por ello, en la escuela decidieron realizar un proyecto ambiental: crear un Huerto escolar para sembrar plantas medicinales que ayuden a mejorar la salud y el medio ambiente.

Un Huerto escolar es un espacio comunitario donde se siembran alimentos saludables como frutas y verduras, además de plantas medicinales para curar enfermedades como gripes o problemas estomacales. Existen muchos tipos de huertos, algunos se hacen en un espacio de tierra y otros en una pared, en macetas o en botellas recicladas.

2. En comunidad, reflexionen sobre lo siguiente:

- a) ¿Qué hicieron en el pueblo para curarse?
- b) ¿Qué harían en el lugar donde ustedes viven para solucionar el problema?

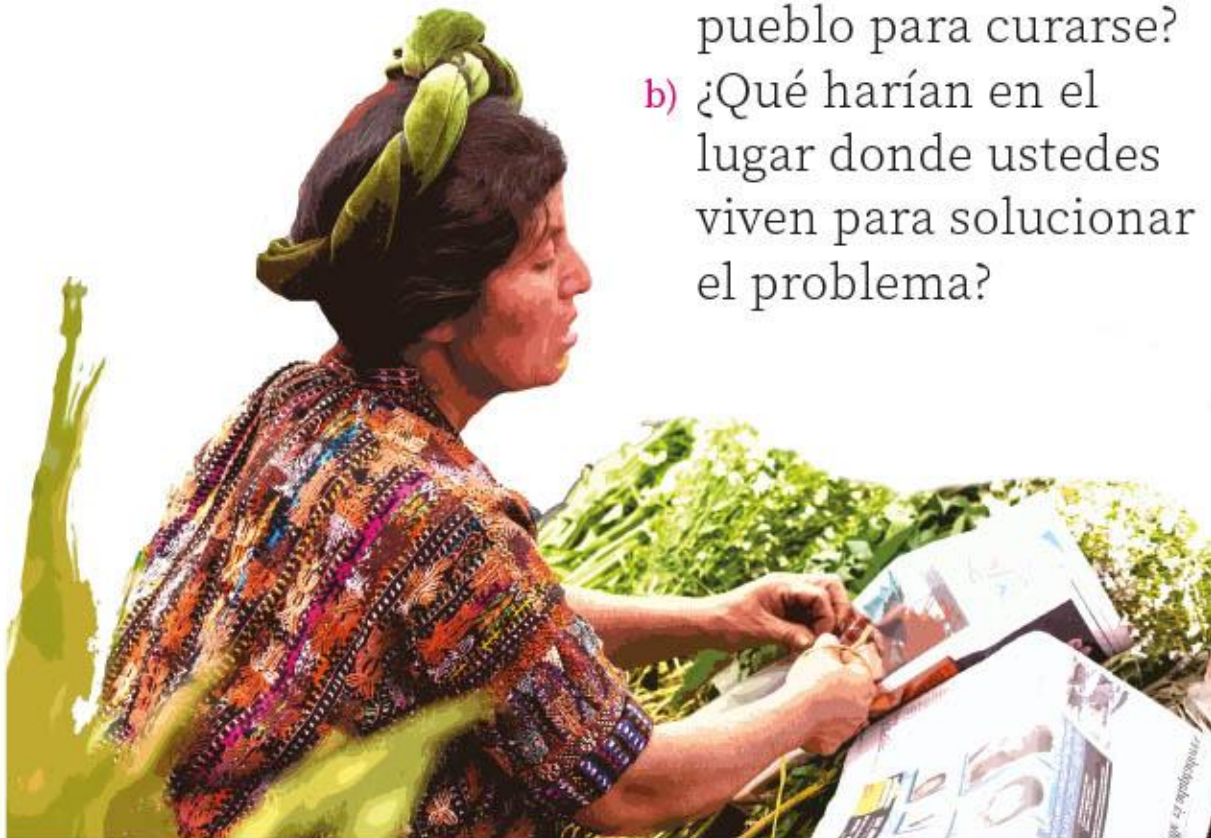

Lo que sé y lo que quiero saber

Las **escuelas saludables** se reconocen porque sus integrantes (alumnos, maestros, directivos y familias) realizan actividades amigables con el medio ambiente, como reutilizar materiales escolares, cuidar y proteger plantas, árboles y animales; limpiar espacios, ahorrar agua y luz, crear huertos escolares y organizar campañas de reciclaje.



1. Con el apoyo de algún familiar, contesta las siguientes preguntas en tu cuaderno:
 - a) ¿De qué se enferman en tu familia con mayor frecuencia?
 - b) ¿Qué **acciones** o **hábitos saludables** realizan para mejorar su salud?
 - c) ¿Alguna vez tu familia ha sembrado algo?
 - d) ¿Qué **plantas medicinales** utilizan en tu familia para curar alguna enfermedad?

2. Compartan sus respuestas en comunidad. Reflexionen sobre lo siguiente:
 - a) ¿Qué semejanzas y diferencias hay entre lo que hace cada una de sus familias para curarse?
 - b) ¿Con qué frecuencia sus familias usan plantas medicinales para aliviar un malestar?

3. Formen pequeñas comunidades.

a) Busquen en los libros disponibles en casa o pidan ayuda a un adulto para investigar en internet. También, consulten en la Biblioteca Escolar o la biblioteca pública información acerca de lo siguiente:

- ▶ ¿Cómo se crea un Huerto escolar?
- ▶ ¿Qué plantas medicinales se pueden sembrar en la localidad?, ¿qué cuidados requieren?, ¿cómo se cultivan?
- ▶ ¿Qué materiales se necesitan para hacer un Huerto escolar?

b) Guarden la información que hayan encontrado, la utilizarán más adelante.

➔ Para saber más sobre huertos escolares y plantas medicinales, consulta *Nuestros saberes: Libro para alumnos, maestros y familia.*

Las plantas medicinales como la manzanilla, el apio, el aloe vera y la albahaca son utilizadas en muchas comunidades como remedios naturales para tratar un resfriado o prevenir enfermedades.

Materiales con los que se puede hacer un Huerto escolar



Tierra, macetas, botellas o canastas

4. De manera individual, pero considerando lo aprendido de forma colaborativa, estima cuál es el mejor lugar para hacer un huerto en tu escuela.



- 5. En colaboración grupal y con apoyo de su maestro, recorran la escuela y observen con atención los espacios.
 - a) Ubiquen los lugares ideales para crear un Huerto escolar.

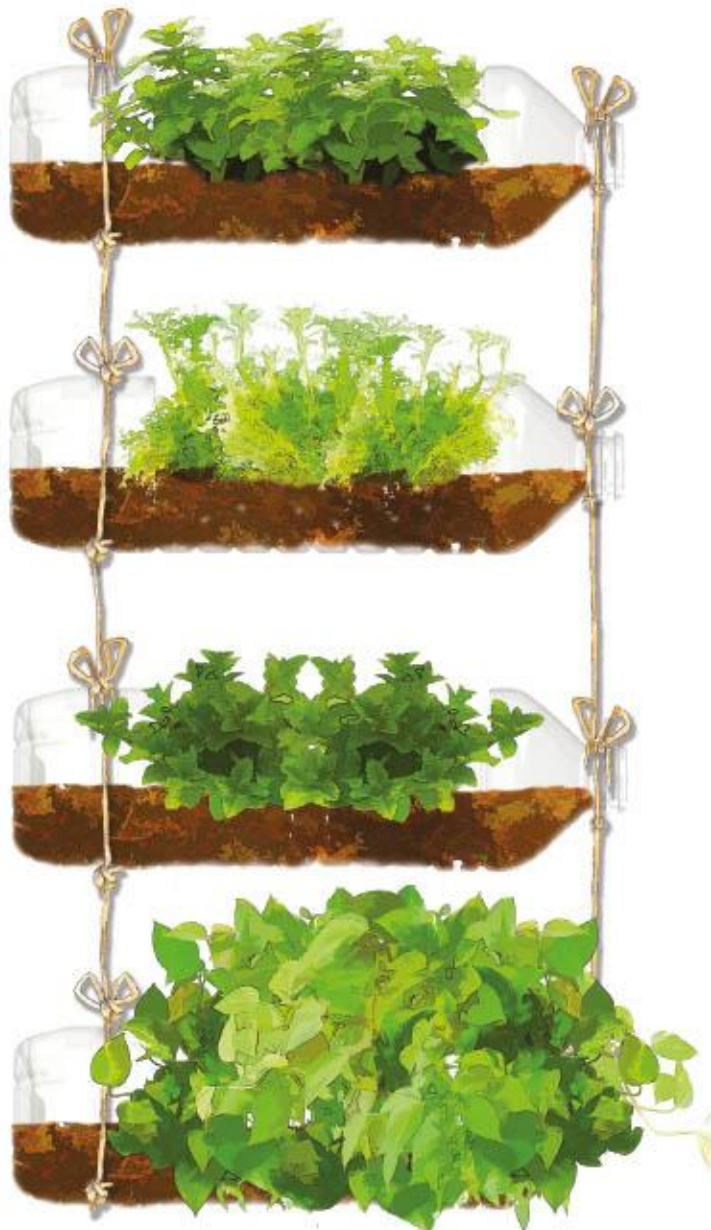

Al participar en la construcción de un huerto, aprenderás valores como la responsabilidad y la solidaridad. Notarás los resultados al trabajar en equipo para cuidar a la naturaleza y los seres vivos.

Conoce más alternativas para cuidar el medio ambiente con este video:

“Consumo responsable para niños - Las tres erres: Reducir, Reutilizar y Reciclar”.



<https://bit.ly/3e1CBhk>

Organicemos las actividades

1. De acuerdo con el recorrido de la etapa anterior, seleccionen en comunidad el lugar donde harán su Huerto escolar.
 - a) Con la ayuda de su maestro, soliciten el permiso ante la directiva para usar ese lugar.

2. Retomen la investigación que hicieron antes en pequeñas comunidades. En plenaria, comenten lo que encontraron.
 - a) Elaboren en su cuaderno una lista de las plantas medicinales que hay en su comunidad y las que sembrarán en su Huerto escolar.

Para saber más sobre huertos, lee la noticia "Proyecto de huertos comunitarios marcha con éxito".



<https://bit.ly/3QVonwZ>

3. De manera individual, sin olvidar los aportes de tus compañeros en las etapas previas, elige una de las plantas medicinales de la lista. Completa el siguiente enunciado con el nombre de la semilla de tu elección.
 - » En nuestro Huerto escolar voy a sembrar _____.

4. Elabora en tu cuaderno una ficha como la siguiente:
 - a) Complétala con lo que investigaste sobre la planta medicinal que elegiste. Observa el ejemplo de la siguiente página:



Proyecto: Huerto escolar

Nombre de la planta medicinal:
Hierbabuena

¿Qué cuidados requiere?

- ✓ Necesita abono.
- ✓ Que le dé la luz del sol.
- ✓ Se debe regar con agua cada dos o tres días.

Materiales que se requieren para sembrarla:

- ✓ Semilla de hierbabuena
- ✓ Abono
- ✓ Agua
- ✓ Pala
- ✓ Espacio para sembrar o contenedor con abono



¿Para qué sirve?

- Se utiliza para aliviar:
- Problemas estomacales
 - Dolor de cabeza, muelas o garganta



5. En comunidad, revisen de nueva cuenta los resultados de su investigación, así como lo anotado en la ficha sobre la planta que eligieron.

- a) Utilicen la información sobre los materiales necesarios para el huerto.
- b) Consideren el uso de materiales reciclados que tengan en casa, como cubetas, botellas de plástico, cajas de frutas, frascos o cáscaras de huevo.
- c) Organícense para conseguirlos y traerlos al aula.

Creatividad en marcha

¡Es hora de trabajar con la tierra!

1. En comunidad, recolecten las semillas de las plantas medicinales que sembrarán.
 - a) Pidan ayuda a su familia, maestros y compañeros de otros grados.

2. En plenaria, organícense para preparar el abono del Huerto escolar.
 - a) Copien en su cuaderno un esquema como el siguiente:

Para construir el Huerto escolar es importante crear un *compostaje*, un proceso amigable con el medio ambiente en donde se crea abono orgánico a partir de residuos de alimentos. Este abono se utiliza para el cuidado de árboles y plantas.

Ejemplo de reciclaje de alimentos para hacer el compostaje

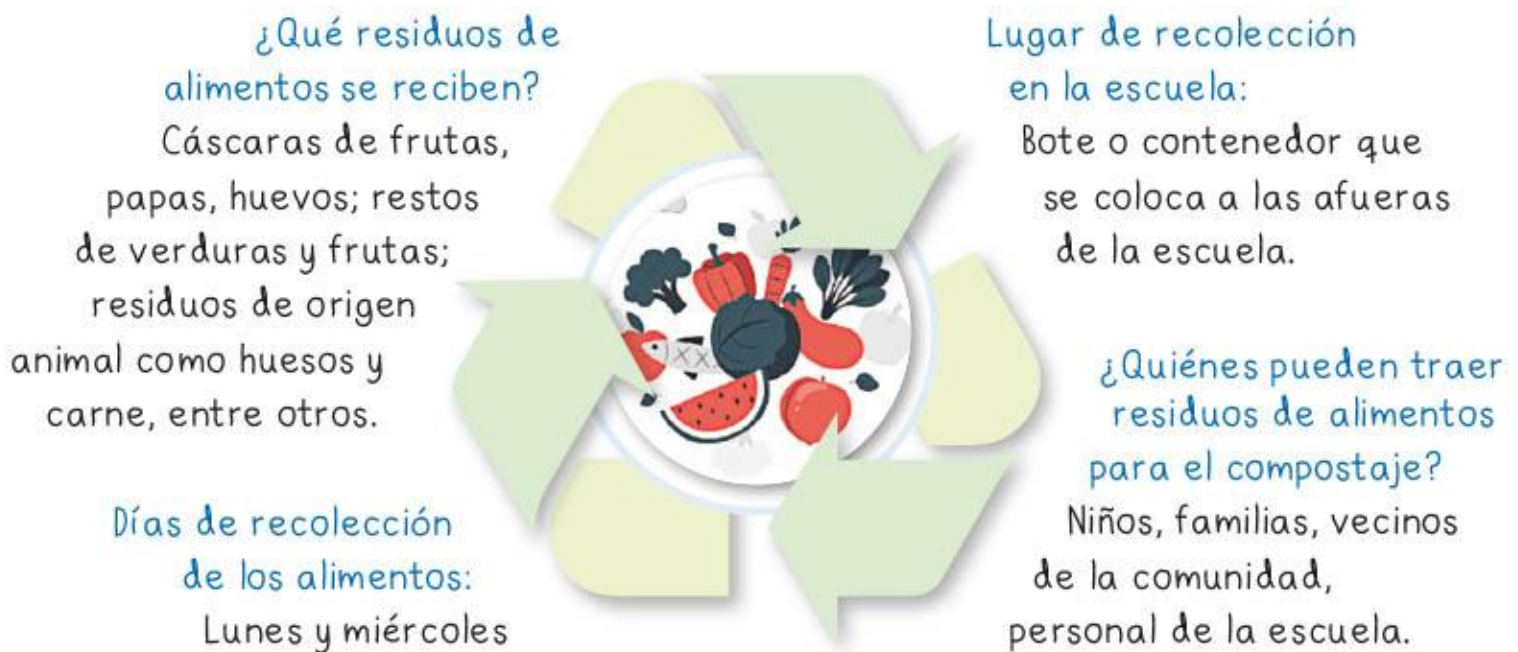

- b) Complétenlo con los datos que acuerden en plenaria. Para ello, comenten las respuestas a las preguntas del ejemplo anterior.

3. Preparen el lugar donde sembrarán.
 - a) Vacíen la tierra en los recipientes que hayan conseguido (macetas, botellas, etcétera) y colóquenlos en el lugar seleccionado.
 - b) Si siembran en un terreno del jardín de la escuela, retiren la basura, las piedras que puedan estorbar y la maleza.



4. Siembren las semillas en los recipientes con tierra o en el terreno designado para el Huerto escolar.
 - a) Rieguen los recipientes o la tierra recién sembrada.
 - b) Pongan el abono que prepararon.
5. En comunidad, hagan en una cartulina una ficha que les sirva para asignar las actividades (preparar abono, abonar, regar y limpiar la maleza), los responsables, las fechas cuando harán la tarea y el tiempo necesario para llevar a cabo cada actividad.
 - a) Peguen su cartulina en un lugar visible para que todos tengan presente sus responsabilidades.
 - b) Rolen turnos para que todos puedan colaborar en el cuidado del huerto.

Actividades	Responsables	Fecha y tiempo necesario
Preparar abono		
Abonar		
Limpiar la maleza		
Regar		

Compartimos y evaluamos lo aprendido

1. En comunidad, comparte lo que aprendiste al realizar el Huerto escolar.
 - a) ¿Cómo te sentiste al trabajar con otras personas?
 - b) ¿Qué actividades realizaste para crear el Huerto escolar?
 - c) ¿Por qué es importante conocer qué se puede cultivar y cómo se hace?
2. Elabora en tu cuaderno un dibujo sobre los beneficios de tener un huerto en la escuela.
 - a) Escribe qué otras acciones realizarías para que tú y tu familia cuiden su salud.
3. Si es posible, con la ayuda de tu familia aplica lo aprendido y crea un huerto en el espacio de tu casa o comunidad.
4. En plenaria, dialoguen si el Huerto escolar contribuyó al cuidado de la salud y el medio ambiente. ¡Sigamos adelante con su trabajo comunitario!
5. Por último, escriban en sus cuadernos los acuerdos assemblearios a los que llegaron en comunidad para realizar el huerto. 



Nuestros hábitos de consumo responsable

Propósito

En esta aventura de aprendizaje, conocerás la importancia de cuidar los **recursos naturales** utilizados en la satisfacción de las necesidades básicas de los seres humanos. Para ello, organizarás y participarás, junto con tus compañeros, en una exposición para fomentar su buen uso y conservación.



Punto de partida

1. En comunidad, y con la ayuda de su maestro, lean la siguiente información:

Necesidades humanas

Son las relacionadas con la conservación de la vida y el correcto funcionamiento del cuerpo: comer, respirar, dormir.

La familia tiene una importante función en la satisfacción de las necesidades esenciales del ser humano: alimentación, salud, vivienda, vestuario y, en general, todo lo que contribuye a su bienestar.



Autora:

Miriam Guadalupe Caballero Sánchez

son satisfechas con los recursos naturales.



al atenderse de manera responsable y sostenible, favorecen el desarrollo individual y colectivo de varias generaciones.



al cubrirse mediante el consumo responsable de los recursos naturales, se protege el equilibrio ambiental.



Necesidades básicas...



favorecen una vida saludable, digna y armónica.



se asocian con la protección de la familia y los sistemas de seguridad social, así como con la prevención de enfermedades y la autonomía.



al satisfacerse mediante el cuidado individual y colectivo, permiten que al relacionarnos alcancemos el bienestar.

2. En plenaria, hagan una lluvia de ideas sobre el texto que leyeron.
 - a) Con apoyo de su maestro, anoten en el pizarrón las ideas principales.
 - b) Reflexionen sobre la importancia de cuidar los recursos naturales que utilizan para satisfacer sus necesidades. ¡Consideren también los beneficios para toda su comunidad!

➔ Para saber más sobre las necesidades básicas y su satisfacción, consulta *Nuestros saberes: Libro para alumnos, maestros y familia*.

3. Completen el siguiente esquema con la ayuda de su maestro. Observen el ejemplo:

Alimentación

Alimentos que consumimos } ¿De dónde provienen?

Ejemplo:

Verduras	Campo, huerto, hortaliza, vivero
Tortilla	_____
Pan	_____
Leche	_____
Carne	_____
Fruta	_____
Pescado	_____
Frijoles	_____
Arroz	_____
Queso	_____
_____	_____
_____	_____

Protección (objetos)

Objetos que usamos a diario } ¿De dónde provienen?

Ejemplo:

Pantalón	Algodón y poliéster
Zapatos	_____
Camisa	_____
Abrigo	_____
Huaraches	_____
Falda	_____
Rebozo	_____
Zarape	_____
Blusa	_____
Sombrero	_____
_____	_____
_____	_____

a) Mencionen a su maestro otros alimentos y objetos cuyo origen les gustaría conocer. Anótenlos al final de las listas anteriores.

4. Copien la tabla en una cartulina, la utilizarán en la exposición que presentarán al final del proyecto.

Lo que sé y lo que quiero saber

Contaminación lumínica

Apaguemos la luz para ver el cielo

Dirección General de Divulgación de la Ciencia

La luz contamina. Sí, aunque suene raro, existe un fenómeno llamado contaminación lumínica causada por la luz que ilumina nuestras casas, el alumbrado público, los grandes espectaculares y todo lo que queda encendido durante la noche. Además, esta luz artificial se refleja y difunde muy fácilmente en el aire

urbano cargado de esmog, aumentando el brillo del cielo nocturno.

Por esto, de cien estrellas que son visibles, sólo podemos ver tres.

Raquel García Aguirre, CIUDAD DE MÉXICO



Para satisfacer sus necesidades básicas, las personas utilizan los recursos naturales, ya sea en su estado natural o después de haber pasado por un proceso de transformación.

Es importante evitar el consumo excesivo o el desperdicio de estos productos o recursos y utilizar sólo lo indispensable.

- Organizados en pequeñas comunidades, anoten en las líneas las acciones que realizan en casa para cuidar los recursos naturales. Observen el ejemplo:

Ejemplo:

Ahorrar energía eléctrica



Apagar las luces y
desconectar los
electrodomésticos
que no se utilicen.

Acción

¿Qué haces en casa para cuidar los recursos naturales?

Cuidar el agua



Reciclar materiales



Separar la basura



Otras acciones



- Reúnanse en comunidad y compartan sus respuestas. ¿Notan alguna coincidencia?
 - Expliquen cómo cuidan los recursos de manera responsable para evitar que se agoten.

Los seres humanos requieren recursos naturales para satisfacer sus necesidades. Todo lo que usan en la vida cotidiana proviene de un recurso natural; por ejemplo, la ropa, los zapatos y los alimentos, entre otros.

3. Analicen la siguiente imagen. Observen cada elemento y comenten qué relación hay entre ellos.





El cuidado de los recursos naturales asegura cubrir necesidades básicas y favorece la construcción de *espacios protectores*, es decir, ambientes donde las personas se desarrollen y vivan de manera plena. Por eso hay que practicar un consumo responsable y sostenible de aquello que se utiliza: alimentos, muebles, ropa, calzado, útiles escolares y otros.

4. En sus cuadernos, escriban ideas de los espacios protectores que identifican en sus casas y en la escuela.

5. Del trabajo que han realizado, elijan en plenaria las ideas que más llamen su atención.
 - a) Definan la problemática que atenderán con su proyecto. Asegúrense de que aborde la importancia de promover el buen uso y la conservación de los recursos naturales.

Organicemos las actividades

1. A partir de la definición de la problemática, comenten en comunidad qué actividades se requieren para desarrollar la exposición.
 - a) Con la ayuda de su maestro, contesten en sus cuadernos las siguientes preguntas:



Creatividad en marcha

1. Organícense en pequeñas comunidades e inicien su investigación sobre el tema que eligieron. Sigán estas recomendaciones y sean solidarios con los compañeros que necesiten ayuda:
 - a) Escriban en sus cuadernos preguntas sobre lo que les interesa investigar.
 - b) Con apoyo de un adulto, busquen las respuestas en libros y revistas que tengan en su casa o que haya en las bibliotecas de Aula o Escolar o en las de su comunidad. Si es posible, consulten también internet.



- c) Exploren los textos encontrados. Revisen primero los títulos y luego el índice para saber de qué tratan.
- d) Marquen o subrayen las partes que serán útiles para su investigación.
- e) Soliciten apoyo del adulto que los acompaña para copiar los textos y escribir un resumen.



- 2. Presenten los resultados de su investigación ante sus compañeros.
 - a) Con ayuda de su maestro, determinen si es necesario investigar algo más.

- 3. Junto con su pequeña comunidad, elijan la manera en que presentarán los resultados de su investigación en la exposición. ¡Recuerden que siempre se vale usar la imaginación!
 - a) Consideren la elaboración de carteles, dibujos, fotografías, videos, textos o maquetas. También pueden presentar experimentos u organizar una plática con algún experto en el tema.
 - b) Si así lo deciden, averigüen si en la comunidad escolar hay un experto en ello. Invítenlo a dar una plática o hacer una demostración sobre el uso sustentable de los recursos naturales.

4. Comenten en plenaria cómo presentarán su información en la exposición.
 - a) En el pizarrón, hagan una planeación como la siguiente y complétenla con la ayuda de su maestro. Observen el ejemplo:



5. ¡Es momento de preparar su exposición! Júntense con su pequeña comunidad y realicen lo siguiente:
 - a) Decidan qué dirán durante su presentación. Anoten las ideas en su cuaderno.
 - b) Diseñen y elaboren el material que emplearán.
 - c) Ensayen su presentación y hagan los ajustes necesarios.

6. En plenaria, sugieran algunos lugares de la escuela para realizar la exposición: el patio, la sala de usos múltiples, los corredores o donde la comunidad escolar tenga mejor acceso.
 - a) Con la ayuda de su maestro, soliciten los permisos necesarios.
 - b) Acuerden la fecha y la hora de la exposición.

7. Elaboren una invitación.
 - a) Acuerden los datos que incluirán.
 - b) Convoquen a sus familias, directivos de la escuela, maestros y compañeros de otros grados. ¡Toda la comunidad escolar es bienvenida!

Raquel García Aguirre, CIUDAD DE MÉXICO



Raquel García Aguirre, CIUDAD DE MÉXICO

8. Con el apoyo de su maestro y su familia, realicen el montaje de la exposición.

Compartimos y evaluamos lo aprendido

1. Al terminar todas sus presentaciones, soliciten a los asistentes que expresen su opinión sobre la exposición.
 - a) Con ayuda de su maestro o alguno de sus familiares, tomen nota de las ideas expresadas por sus invitados.

2. En plenaria, retomen las opiniones de los asistentes:
 - a) Comenten qué aspectos pueden mejorar.
 - b) Reflexionen sobre el impacto de su trabajo en la comunidad escolar.

3. Expliquen si con esta aventura de aprendizaje reconocieron la importancia de cuidar los recursos naturales utilizados para satisfacer sus necesidades básicas.
 - a) Mencionen si se fomentó el buen uso y la conservación de los recursos naturales.



Raquel García Aguirre, CIUDAD DE MÉXICO

4. Teniendo en cuenta las opiniones y aportaciones de la comunidad escolar, acuerden con su familia acciones para cuidar en casa los recursos naturales que requieren para la satisfacción de sus necesidades básicas.

5. Por último, escriban en sus cuadernos los acuerdos asamblearios a los que llegaron en comunidad para cuidar los recursos naturales del lugar donde viven. 







¿Qué puede decir la medida de mi cintura con mi estatura?

En esta aventura de aprendizaje, reconocerás algunas partes importantes del cuerpo humano. Además, construirás una Cinta de la prevención de la **obesidad** para determinar si en la comunidad escolar hay personas con riesgo de padecerla.

Saberes de nuestra comunidad

1. En compañía de su comunidad, y con ayuda de su maestro, lean el siguiente texto:

Al terminar la ceremonia cívica del lunes la directora anunció que, como parte de la Semana Nacional de Salud, algunos enfermeros acudirían la próxima semana a la escuela para prevenir y controlar posibles enfermedades en la comunidad escolar. Indicó también que debían estar acompañados de un familiar mayor de edad para autorizar las revisiones.

Rodrigo fue uno de los primeros en acudir a la enfermería en compañía de su mamá. ¡Tenía un poco de miedo porque no le gustan las inyecciones!

Enfermera: Hola, Rodrigo, tu mamá me autorizó a revisarte para saber cómo te sientes. ¿Has tenido algún malestar últimamente?

Rodrigo: Sí, en ocasiones me duelen algunas partes del cuerpo, como aquí, pero no sé cómo se llama esta parte.



Autora:

Mónica Lilliana Gómez Santos



Rodrigo: También, cuando corro siento que no puedo respirar bien.

La enfermera revisó a Rodrigo, lo pesó y lo midió. Hizo anotaciones en una hoja y después lo entrevistó.

Enfermera: ¿Cuántos vasos de agua simple tomas al día?

Rodrigo: Mmm... como 2 vasos. Cuando va a ser hora de la comida, acompaño a mi hermana a la tienda por un refresco grande.

Enfermera: De acuerdo. Y dime, ¿juegas fútbol o algún otro deporte?, ¿cuánto tiempo lo practicas a la semana?

Rodrigo: No, no me gustan los deportes. Casi no salgo de la casa después de la escuela. Sólo vamos a comprar pan dulce por las tardes.

Después de verificar las respuestas de Rodrigo con su mamá, y comparando las anotaciones que realizó con una tabla de percentiles de crecimiento, la enfermera hizo un diagnóstico: sus malestares estaban relacionados con la obesidad. Les comentó que, aunque podía ser un problema mayor, estaba a tiempo de realizar acciones para prevenir futuras enfermedades.

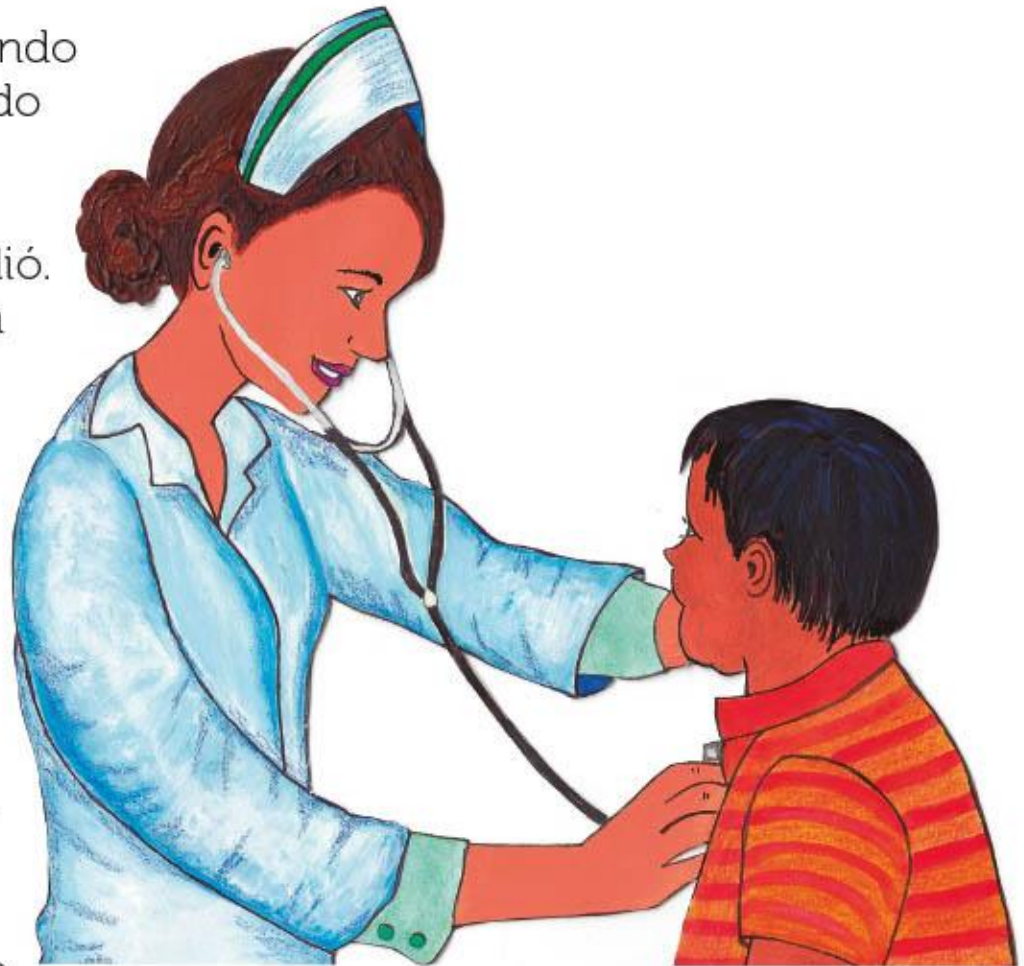

Lola Pelayo, JALISCO

Una tabla de percentiles de crecimiento indica el peso y la talla adecuados que deben tener las niñas y los niños con respecto de su edad, ya que el crecimiento y desarrollo de cada uno son distintos.

2. En comunidad, dialoguen y realicen una lluvia de ideas para responder lo siguiente:



a) ¿Por qué es importante saber si una persona padece obesidad?

3. A lo largo de esta aventura de aprendizaje, responderán, con ayuda de su comunidad escolar, las siguientes preguntas:

a) ¿Cómo pueden saber si tienen riesgo de padecer obesidad a partir de su **estatura** y de la medida de su **cintura**?

b) ¿Cómo afectan el sobrepeso y la obesidad a las diferentes partes del cuerpo?

Plan y acción

Materiales (por integrante)

- | | |
|------------------------------------------|------------------------------------------------------|
| ➤ 4 plumones de diferentes colores | ➤ Colores |
| ➤ 3 hojas tamaño carta u oficio de reúso | ➤ Un pliego de papel del mismo largo que tu estatura |
| ➤ Tijeras de punta redonda | ➤ Una cartulina |
| ➤ Pegamento blanco | ➤ Cinta adhesiva |

1. Formen pequeñas comunidades que incluyan a alumnos de otros grados y organícense para llevar los materiales cuando el maestro lo indique.
2. Pónganse de acuerdo sobre qué harán ante cada pregunta del punto 3 de “Saberes de nuestra comunidad”. También comenten qué otros materiales podrían necesitar.
3. Escriban sus acuerdos en el cuaderno.
 - a) Revísenlos conforme realicen las actividades y modifíquenlos si es necesario.

¿Cómo pueden saber si tienen riesgo de padecer obesidad a partir de su estatura y de la medida de su cintura?

1. Reunidos en las pequeñas comunidades que conformaron, lean la siguiente situación:

Xóchitl quiere saber si una persona presenta riesgo de padecer obesidad, utilizando solamente una cinta como la que se muestra.

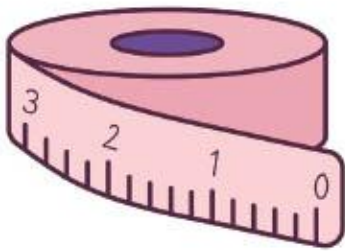

- a) Dialoguen cómo pueden utilizar este instrumento para saber si una persona tiene riesgo de padecer obesidad. Anoten sus ideas en el cuaderno.

2. Con ayuda de un adulto, busquen en la Biblioteca Escolar, la biblioteca pública o en internet, algunos instrumentos que se puedan utilizar para conocer si una persona padece de obesidad.

- a) En el recuadro dibujen los instrumentos que encontraron.
- b) Comenten si hay objetos en su entorno parecidos a los que investigaron y que puedan utilizarse para saber si una persona tiene obesidad.

3. Para identificar si algún compañero está en riesgo de padecer obesidad, en pequeñas comunidades, sigan las indicaciones que encontró Xóchitl en un libro.

Procedimiento

1. Tomen una hoja y dóblenla en 4 partes iguales a lo ancho, para formar 4 tiras.

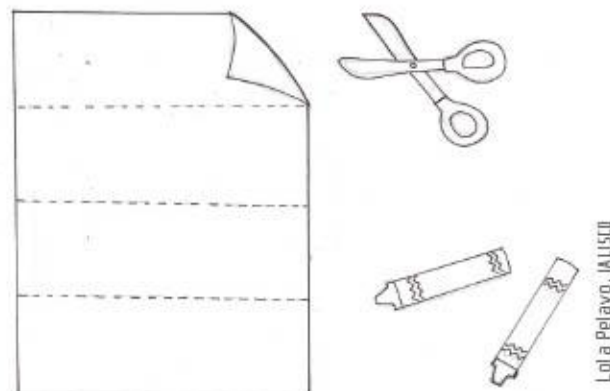

2. Con precaución, recorten cada una de las tiras.

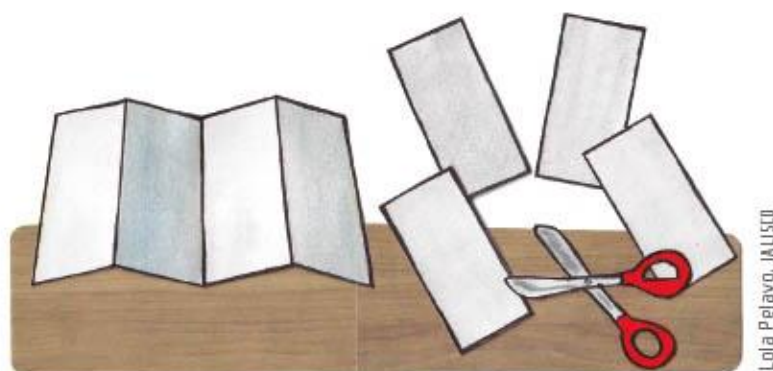

3. Repitan los pasos 1 y 2 con la otra hoja.

4. Peguen las tiras para formar una cinta como la que se muestra en la imagen.

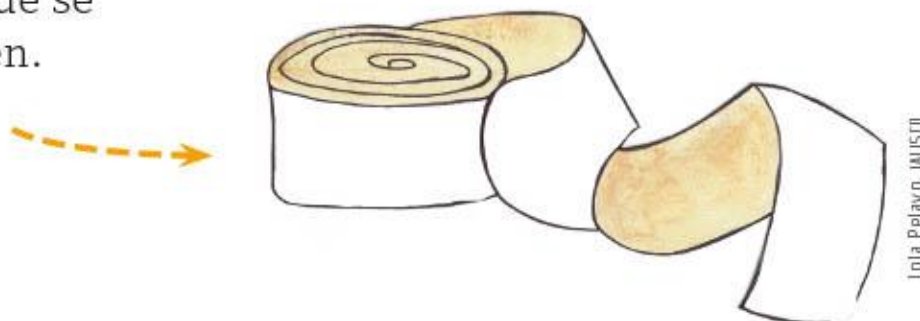

5. Tomen una tercera hoja y divídanla en 4 partes también. Añadan a su cinta sólo dos tiras y compartan las otras dos con sus compañeros.

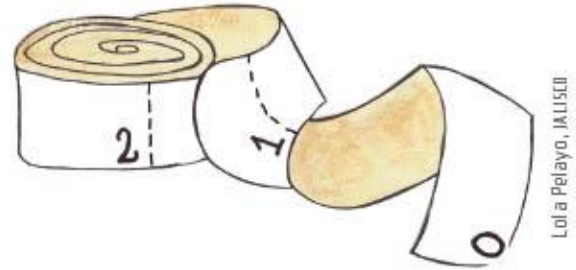

Lola Pelayo, IALUSO

6. Marquen en la cinta dónde termina cada tira que pegaron. Pongan “1” donde termina la primera tira, “2” donde termina la segunda y así sucesivamente.

7. Al inicio de la primera tira, es decir la punta de la cinta, pongan “0”.

8. Ayuden al resto de los integrantes de su pequeña comunidad para que cada uno tenga su propia cinta.

9. ¡Decoren su cinta con colores o plumones!

10. No olviden enrollar la cinta para que sea fácil guardarla. Comiencen enrollándola desde el número más grande que anotaron.



Lola Pelayo, IALUSO

4. En pareja, utilicen el instrumento que crearon para saber si su cintura mide más de la mitad de su estatura:
 - a) Pídele a tu compañero que se pare totalmente derecho.
 - ▶ Se puede recargar en una pared o en el marco de una puerta.
 - b) Con su ayuda y la cinta enrollada, coloca la punta de la cinta a la altura de su cabeza.

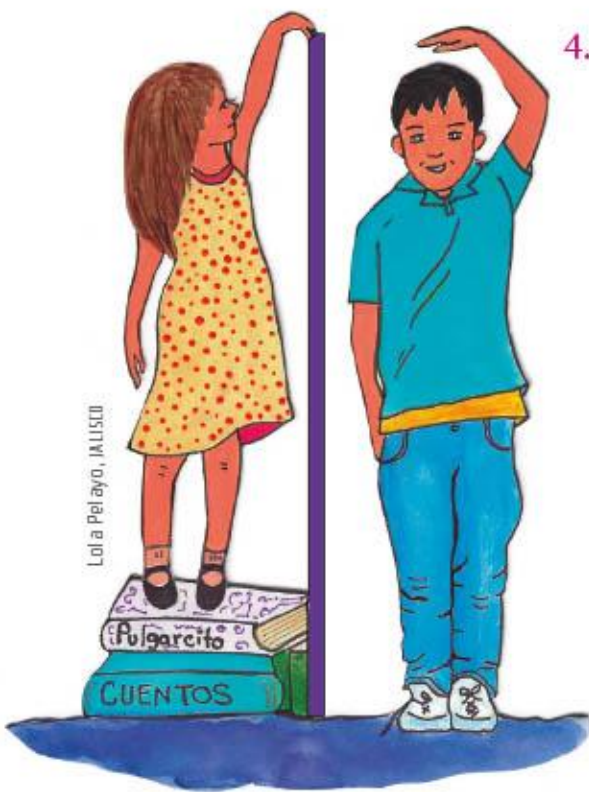

Lola Pelayo, IALUSO

- c) Poco a poco ve desenrollando la cinta hasta llegar a sus pies.
- d) Realiza una pequeña marca sobre la cinta de papel. ¡Esta parte de la cinta es la altura de tu compañero!
- e) Junta la punta de la cinta que colocaste a la altura de la cabeza de tu compañero con la marca que realizaste.
- f) Con esa parte de la cinta, es decir, con la mitad de la estatura de tu compañero mide la cintura de tu compañero.

La *estatura* es la altura de una persona desde los pies hasta la cabeza.



- 5. Anota en tu cuaderno si esa parte de la cinta logró abarcar toda su cintura y sobró una parte, si no sobró cinta, o si faltó un pedazo de ella para rodear la cintura.
 - a) Platiquen los resultados que obtuvieron con sus familiares. Si es necesario, acudan al médico para recibir más información.

Cuando la cintura de una persona mide más de la mitad de su estatura, es un indicador de la presencia de obesidad.

Si detectas tener riesgo de padecer obesidad, es importante acudir al nutriólogo, el cual es el especialista que te ayudará a establecer hábitos saludables de alimentación.

6. En el siguiente gráfico, colorea la cantidad aproximada de tiras que representa la medida de tu estatura y tu cintura.



7. Repitan el procedimiento del punto 4 con compañeros de otros grados, maestros, autoridades y padres de familia.
 a) Realicen en el cuaderno un organizador como el que se muestra y registren en él los datos que obtengan. Sigán el ejemplo.

Persona número...	Edad	Puesto	¿La medida de su cintura es mayor o menor a la mitad de su estatura?	¿Tiene riesgo de padecer obesidad?
1	45 años	Maestra	Menor	No

8. Formen parejas con un alumno de otro grado y pídanle que les ayude a conocer cuántas veces cabe la medida de su cintura en la medida de su estatura.
 - a) Anoten en su cuaderno este dato y el de su compañero.
 - b) En pequeñas comunidades, dialoguen sobre las dificultades que tuvieron para calcular el resultado.

¿Cómo afectan el sobrepeso y la obesidad a las diferentes partes del cuerpo?

1. Para conocer cómo afectan el **sobrepeso** y la obesidad al cuerpo, reúnanse en parejas y realicen lo siguiente:

- a) Coloca el pliego de papel en el suelo.
- b) Acuéstate sobre él y pide a tu compañero que marque la silueta de tu cuerpo con un plumón.
- c) Después ayuda a tu compañero a dibujar su silueta.
- d) En tu silueta escribe los nombres de las partes del cuerpo que conoces, por ejemplo, cabeza, torso, brazos, manos, piernas, pies.
- e) Ayuda a tu compañero a identificar las partes del cuerpo que conoces. Él también te ayudará a identificar las partes que conoce.

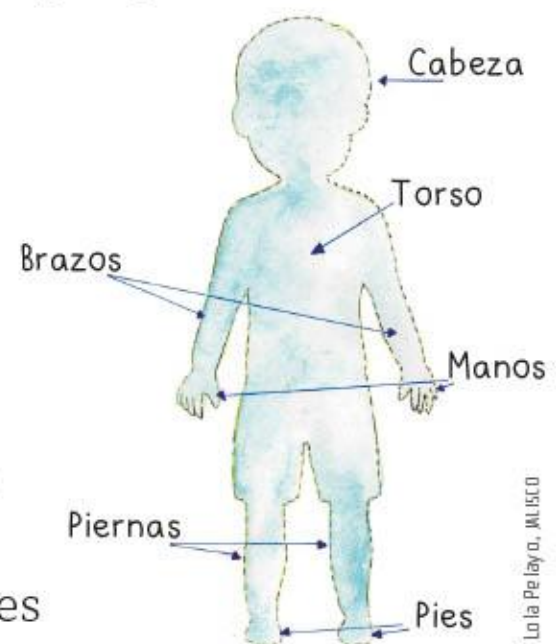

2. Con ayuda de un adulto, busquen en la Biblioteca de Aula, la biblioteca pública o en internet, cuáles son los principales **órganos internos** que componen nuestro cuerpo.
 - a) Completa tu silueta escribiendo sus nombres en los espacios que ocupan en el cuerpo.

3. Con la pequeña comunidad que han trabajado, y con ayuda de su maestro, investiguen cómo afectan el sobrepeso y la obesidad a las partes externas y a los órganos internos del cuerpo que identificaron en la silueta.
 - a) Consulten la Biblioteca Escolar, visiten la biblioteca pública o pidan ayuda a un adulto para buscar en internet.



¡Compartan la información que encontraron y dialoguen sobre ella! Completa tu silueta relacionando la parte o el órgano interno del cuerpo con las afectaciones que puede tener en caso de obesidad.

Acuerdos

1. De manera individual, pero sin olvidar lo aprendido en comunidad, y de acuerdo con los datos que registraste al medir a personas de la comunidad escolar, realiza un gráfico como el siguiente en tu cuaderno.
 - a) Colorea un cuadro por cada participante que haya tenido o no riesgo de padecer obesidad.
 - b) ¡Complétalo con los números que necesites!

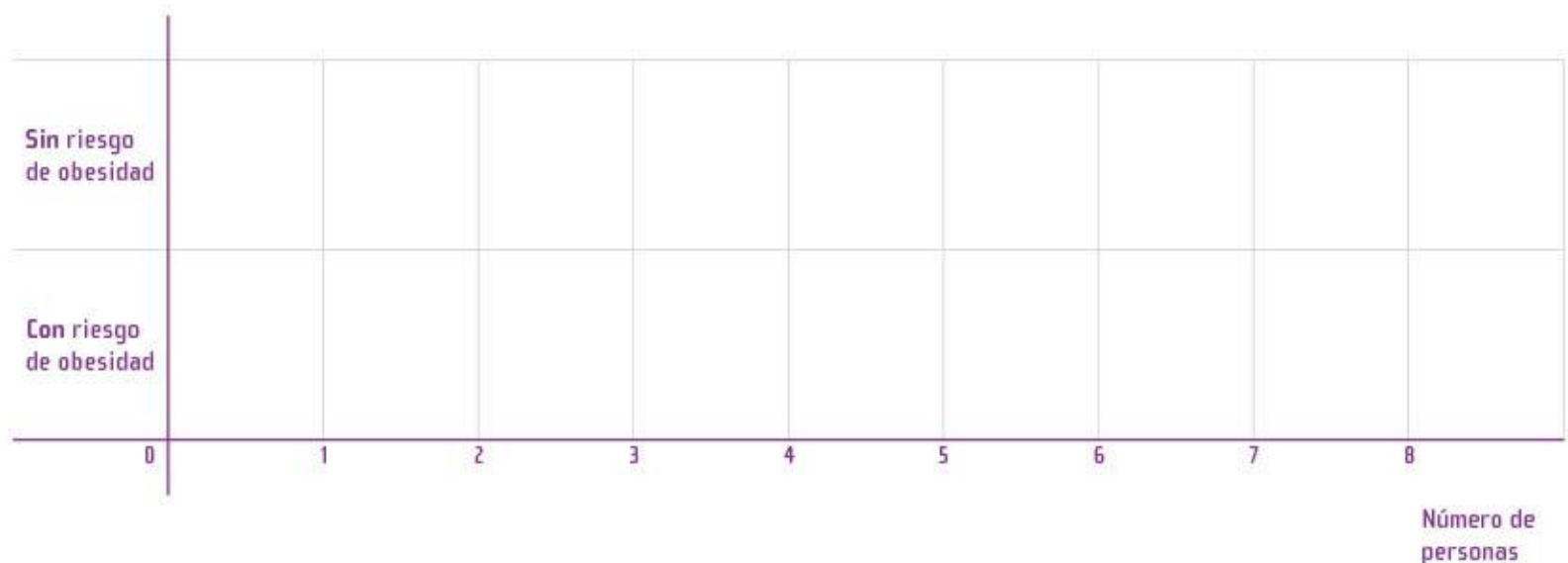

2. Reúnete con la comunidad que has conformado y dialoguen sobre lo siguiente:
 - a) ¿El sobrepeso y la obesidad son una problemática en la comunidad escolar?, ¿por qué?
 - b) ¿Qué complicaciones pueden padecer en un futuro los miembros de la comunidad escolar con sobrepeso u obesidad?

El sobrepeso y la obesidad son un problema de salud a nivel mundial. En México, 7 de cada 10 adultos y 1 de cada 3 niños tienen alguno de estos padecimientos.

Comunicación y aplicación

El procedimiento que realizaste con tu comunidad escolar es de gran importancia, pues con ello se pueden prevenir enfermedades relacionadas con la obesidad.

➔ Para saber más sobre el cuerpo humano, consulta *Nuestros saberes: Libro para alumnos, maestros y familia*.

1. Reúnanse con su pequeña comunidad y organícense para hacer una Cinta de prevención de la obesidad.
 - a) Dialoguen sobre cómo hacer una cinta más resistente y duradera que la elaborada en el punto 3 de “¿Cómo pueden saber si tienen riesgo de padecer obesidad a partir de su estatura y de la medida de su cintura?”.
 - b) Establezcan acuerdos para realizarla y determinen dónde colocarla para que la comunidad escolar pueda usarla.
 - c) Completen la siguiente tabla con los acuerdos alcanzados.

Cinta de prevención de la obesidad	
Quienes formamos la pequeña comunidad somos:	
Para hacer una cinta más resistente necesitamos los siguientes materiales:	
Colocaremos la cinta en:	

2. Tomando en cuenta los acuerdos a los que llegaron en comunidad, realicen la Cinta de prevención de la obesidad.



3. Hagan un cartel usando una cartulina y plumones.
 - a) En él expliquen al resto de la comunidad escolar para qué sirve la Cinta de prevención de la obesidad.
 - b) Incluyan las instrucciones que deben seguir para utilizar la cinta.
 - c) Escriban qué se debe hacer si alguien sospecha que tiene riesgo de padecer obesidad.

4. Coloquen la Cinta de prevención de la obesidad en el lugar que acordaron en comunidad y peguen a un costado el cartel con las instrucciones para utilizarla.

Reflexión sobre nuestros aprendizajes

1. De manera individual, pero sin olvidar lo que aprendiste en comunidad, realiza lo siguiente:
 - a) Dibuja una breve historia en donde relates:
 - › Cómo construyeron la cinta.
 - › Cómo el cartel que realizaron ha ayudado a la comunidad escolar para crear conciencia sobre los riesgos de tener obesidad.
 - › Las dificultades que tuvieron y cómo las resolvieron.
 - b) Comparte la historia con tus compañeros y escucha con atención las historias de los demás.

2. Por último, escriban en sus cuadernos los acuerdos asamblearios a los que llegaron en comunidad para prevenir la obesidad. 



¡Rico y saludable!

En esta aventura de aprendizaje, conocerás qué alimentos tienen más proteínas, en cuáles hay más grasas y cuáles tienen más carbohidratos. Elaborarás un cartel y un Plato medidor para calcular las **porciones** que debes consumir de cada tipo de alimentos, para tener una **alimentación** variada y **saludable**.

Saberes de nuestra comunidad

1. En comunidad con tus compañeros, y con el apoyo de su maestro, lean el siguiente texto:

Al comenzar la semana, los alumnos de una escuela primaria están un poco desconcertados porque ven llegar a varios médicos generales, **optometristas**, dentistas y una **nutrióloga**. El director les explica que se trata del personal de salud que está visitando y atendiendo a las comunidades escolares del país.

El maestro de primer grado invita a la nutrióloga a platicar con sus alumnos sobre la importancia de los alimentos. La nutrióloga, emocionada por la invitación, menciona a los alumnos que es esencial tener una dieta variada y equilibrada: "Debe incluir grasas, proteínas, carbohidratos y vitaminas. ¡Todo ello en porciones adecuadas!". Además, les explica que las porciones son distintas según la edad y la actividad física de las personas, con la finalidad de que su cuerpo funcione bien.

Durante la charla con la nutrióloga, algunos niños reconocen que no saben qué tipo de alimentos deben consumir para tener una alimentación balanceada.



Autora:

Mireya Hernández Gutiérrez



2. De manera individual, y sin olvidar lo que leyeron en comunidad, realiza en tu cuaderno un dibujo de los alimentos que consumes durante el recreo.
3. En plenaria, respetando su turno de participación, dialoguen sobre lo siguiente:
 - a) ¿Los alimentos que consumen durante el recreo permiten una alimentación balanceada y variada?
 - b) ¿Esos alimentos son adecuados para el buen funcionamiento de su cuerpo?
 - c) ¿Qué tipo de alimentos piensan que deberían comer más para tener un cuerpo sano?
4. A lo largo de esta aventura de aprendizaje responderán, con ayuda de su comunidad escolar, las siguientes preguntas:
 - a) ¿En qué tipo de alimentos predominan las grasas?
 - b) ¿En qué tipo de alimentos predominan los carbohidratos?
 - c) ¿Cuáles son las fuentes de proteína que hay en su comunidad?

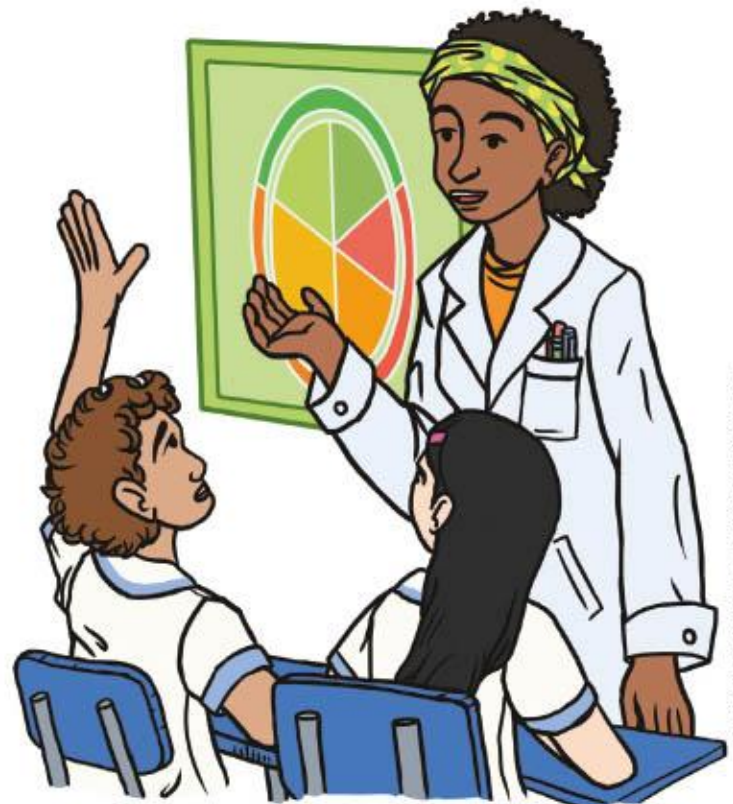

Plan y acción

Materiales

- | | |
|--------------------------------------------------------------------|--------------------------------------|
| ➤ Hojas de reúso | ➤ Una cucharada de arroz cocido |
| ➤ Una rodaja de pepino | ➤ Una cucharada de pasta cocida |
| ➤ 10 cucharadas pequeñas de mayonesa | ➤ Un trozo de pieza de pan |
| ➤ 2 rodajas de plátano | ➤ Una cucharada de avena |
| ➤ 2 trozos pequeños de zanahoria | ➤ Un gotero |
| ➤ 2 trozos de papa | ➤ Un frasco de 40 mililitros de yodo |
| ➤ 5 mililitros de aceite | ➤ 4 palos cuadrados de madera |
| ➤ 2 platos de cartón de aproximadamente 23 centímetros de diámetro | ➤ Una cartulina |
| | ➤ Plumones |
| | ➤ Colores |

1. Formen pequeñas comunidades que incluyan a alumnos de otros grados y organícense para llevar los materiales cuando el maestro lo indique.



2. Pónganse de acuerdo sobre qué hacer ante cada pregunta del punto 4 de “Saberes de nuestra comunidad”: cómo las resolverán y qué otros materiales necesitarán.
3. Escriban sus acuerdos en el cuaderno. Revísenlos o modifíquenlos conforme avancen en el proyecto.

¿En qué tipo de alimentos predominan las grasas?

1. Reúnanse en las pequeñas comunidades que formaron y organícense para realizar el siguiente experimento.

Procedimiento

1. Dividan una hoja en seis partes iguales.
2. Escriban en cada división los alimentos que utilizarán: pepino, mayonesa, plátano, zanahoria, papa y aceite.



3. Pongan una pequeña porción de cada alimento en la casilla correspondiente. Dejen caer sólo una gota en la casilla "Aceite".

4. Después de 15 minutos retiren los alimentos de la hoja.
5. Esperen 10 minutos y observen si en ella quedó algún tipo de mancha.



Las manchas que persisten corresponden a las grasas que contiene cada alimento. Es importante identificar cuáles alimentos contienen más grasas para consumirlas con moderación.

2. Dialoguen qué alimentos dejaron una mancha más grande y duradera.
3. Repitan el experimento con otros alimentos que consuman con frecuencia.

¿En qué tipo de alimentos predominan los carbohidratos?

1. Reúnanse nuevamente en las pequeñas comunidades que formaron y realicen lo que se les indica.
 - a) En uno de los platos de cartón pongan pequeñas porciones de arroz cocido, papa, sopa de pasta cocida, pan, zanahoria y avena.



- d) Observen si el yodo cambia de color al entrar en contacto con los diferentes alimentos.



- b) Con ayuda del gotero, observen el color natural del *yodo*.
 - c) Viertan 10 gotas de yodo a cada porción de alimentos.

2. Comenten:
 - a) ¿Con qué alimentos el yodo cambió a un color más oscuro?

- ¡Repitan el experimento con otros alimentos!

.....
 Cuando el yodo entra en contacto con un alimento compuesto por *almidones* —es decir, *cadenas largas de carbohidratos*— adquiere una coloración oscura.

Cuando no realizamos la suficiente actividad física para gastar la energía que nos dan los carbohidratos, éstos se almacenan en nuestro cuerpo en forma de grasa. ¡Por eso es importante regular su consumo y realizar actividades físicas!

¿Cuáles son las fuentes de proteína que hay en su comunidad?

Las proteínas que consumimos pueden ser de origen animal (carnes, pescado, huevo,) o de origen vegetal (garbanzo, habas).

Las frutas y verduras son las partes comestibles de las plantas o frutos carnosos de diversos árboles.

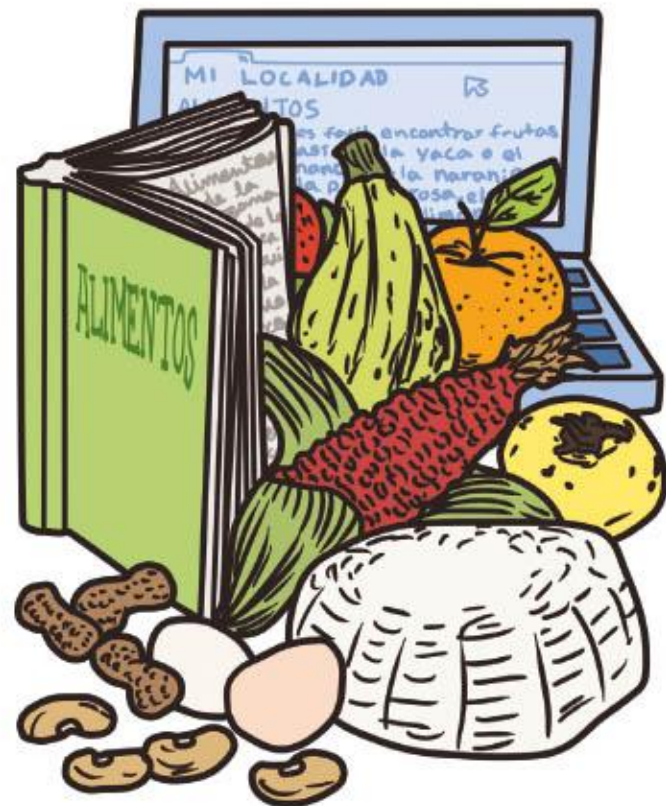

Sarita Amisadai Limón Huefta, Baja California

- ¡Investiguen en libros, revistas o en internet, con ayuda de un adulto, qué alimentos fáciles de conseguir en su localidad son fuentes de proteína!

➔ Para saber más sobre las características de una alimentación saludable, consulta *Nuestros saberes: Libro para alumnos, maestros y familia.*

2. De acuerdo con las fuentes de proteína que conocen, en pequeñas comunidades realicen lo siguiente:
 - a) Investiguen en mercados, tiendas o supermercados qué tipo de alimentos son los más comunes de encontrar en su comunidad.
 - b) Pidan a un adulto que los acompañe a estos sitios.
 - c) Dibujen en su cuaderno los alimentos que encontraron y que sean fuente de proteína.

Una **alimentación saludable** es la que integra alimentos variados que nos aportan los nutrientes y la energía necesaria para que el cuerpo se desarrolle sanamente.

Acuerdos

1. En pequeñas comunidades, apoyándose en su investigación y experimentación, realicen lo que se indica.
 - a) Copien en su cuaderno la tabla de abajo.
 - b) Organicen los alimentos que comprobaron tener grasas, carbohidratos y proteínas. Con ello conocerán qué tipo de alimento es cada uno.

Predominan las grasas	Predominan los carbohidratos	Predominan las proteínas	Frutas	Verduras

En la siguiente imagen se ilustra cómo se divide el **Plato del Bien Comer** según los diferentes tipos de alimentos, para tener una comida variada y equilibrada.

Para tener una comida variada y equilibrada, se recomienda que el plato contenga dos tazas de verduras y frutas.



2. Pidan ayuda a compañeros de grados superiores de su pequeña comunidad para que les expliquen la imagen anterior.
 - a) ¡Apóyense en los alimentos que consumen en el recreo para que la explicación sea más fácil!
 - b) Reflexionen si la alimentación que tienen en la escuela cumple con ser variada y equilibrada.

Comunicación y aplicación

1. A partir de la imagen de la página anterior y la explicación de sus compañeros de grados superiores, en pequeñas comunidades, hagan un cartel con las siguientes características:

- a) Representen una propuesta de alimentación saludable.
- b) Consideren los alimentos que pueden conseguir fácilmente en su localidad.
- ▶ Dibujen los alimentos que acordaron en una tabla como la elaborada en el punto 1 de “Acuerdos”.
- c) Copien en la cartulina la imagen de la página anterior.
- d) ¡Compartan su cartel en un área visible de la escuela!

2. Dialoguen qué pueden hacer para comer las porciones adecuadas de cada tipo de alimento.

3. ¡Reúnanse en pequeñas comunidades para elaborar un Plato medidor!



Procedimiento

1. Tomen un plato de cartón.
2. Con los palos de madera, establezcan cómo deben colocarlos en el plato para indicar las diferentes porciones siguiendo la imagen del punto 1 de “Acuerdos”.
3. Peguen los palos respetando lo acordado. ¡Han construido su Plato medidor!
4. En pareja, utilicen el Plato medidor para calcular las porciones de una comida saludable.
5. En plenaria, reflexionen sobre las propuestas que elaboraron. ¡Compartan el Plato medidor con el resto de la comunidad escolar!



Sari A. Amisada | Limón Huehuetlán, Baja California

Reflexión sobre nuestros aprendizajes

1. En plenaria, comenten y respondan las siguientes preguntas en su cuaderno.
 - a) ¿Con qué otros materiales puede elaborarse un plato medidor?
 - b) ¿Cómo han utilizado el Plato medidor?
 - c) ¿Qué complicaciones han tenido al usarlo?
2. De manera individual, pero sin olvidar lo aprendido en comunidad, escribe en tu cuaderno qué otras estrategias pueden utilizar para dar a conocer al resto de su comunidad escolar la importancia de una alimentación variada y balanceada.
3. Por último, escriban en sus cuadernos los acuerdos asamblearios a los que llegaron en comunidad para tener una alimentación variada y saludable. 



Figuras geométricas en la naturaleza

En esta aventura de aprendizaje, identificarás algunas **figuras geométricas** en tu entorno natural. Además, decidirás la forma y los materiales que usarás para construir un **Comedero para aves**.

Saberes de nuestra comunidad

1. En comunidad, y con el apoyo de su maestro, lean el siguiente texto:

Durante el recreo, Ana y sus compañeros notaron que, debido a las construcciones de nuevas casas a un costado de la escuela, las aves que solían observar ya no se acercaban al patio como de costumbre. En clase, le comentaron a la maestra esta situación.

Ella respondió que probablemente se debía a la pérdida de entornos naturales donde las aves forman sus nidos o consiguen alimento a causa de la construcción de nuevas edificaciones.

Los alumnos se preocuparon por la explicación de su maestra. Preguntaron cómo podían ayudar a las aves de su entorno. Dialogando en comunidad, con ayuda de su maestra, acordaron hacer comederos para que las aves pudieran sobrevivir al próximo invierno y reproducirse en el periodo de primavera.



Autora:

Angélica María Velásquez López

Ana sugirió que, para la forma de los comederos, se inspiraran en las figuras geométricas que pueden identificarse en la naturaleza. ¡A todos les gustó la propuesta!

Comenzaron a identificar las figuras geométricas en plantas, animales y el medio que les rodea.

➔ Para saber más sobre las figuras geométricas, consulta *Nuestros saberes: Libro para alumnos, maestros y familia*.

Materiales (por pequeña comunidad)

- | | |
|--------------------------------------------------------------------|----------------------------|
| ➔ Revistas y periódicos para recortar o imágenes de hojas y flores | ➔ Tijeras de punta redonda |
| | ➔ Una cartulina |
| | ➔ Pegamento blanco |

2. En pareja, comenten qué figura forman los pétalos de la flor de la imagen.
 - a) ¡Cuenten los lados que se forman y vean qué tan largos o cortos son entre sí!

3. Reúnanse en pequeñas comunidades con alumnos de otros grados y realicen lo que se indica.
 - a) Busquen imágenes de hojas y flores en revistas o periódicos.
 - b) Recorten las imágenes y péguenlas sobre cartulinas en las paredes de la escuela.
 - c) Observen las cartulinas que elaboraron otras pequeñas comunidades y traten de identificar en ellas figuras geométricas.



4. A partir de las observaciones en comunidad, de manera individual dibuja y describe las figuras geométricas que reconociste en las hojas y flores de las imágenes.

Dibujo	Descripción
	<hr/> <hr/> <hr/> <hr/> <hr/> <hr/> <hr/> <hr/> <hr/> <hr/> <hr/> <hr/> <hr/> <hr/> <hr/>

- a) Reúnete con tu pequeña comunidad y comparen los registros que realizaron. ¡Enriquezcan los dibujos y descripciones realizados!
5. Reúnanse con miembros de otras pequeñas comunidades y dialoguen sobre las figuras que identificaron en sus cartulinas.
 - a) Compartan los registros realizados y encuentren otras figuras geométricas.

6. A lo largo de esta aventura de aprendizaje, responderán en comunidad las siguientes preguntas:
- ¿Qué figuras geométricas identifican en plantas y animales?
 - ¿Cómo pueden representar las figuras geométricas que identificaron en el entorno natural?
 - ¿Qué materiales usarían para construir el Comedero para aves?

Plan y acción

Materiales (por pequeña comunidad)

- | | |
|-------------------------------------------------------------------------|----------------------------------------------------------------|
| ➤ 2 láminas cuadradas de cartón liso de reuso de 20 centímetros de lado | ➤ Un pedazo de cartón de leche o jugo |
| ➤ Acuarelas de diferentes colores | ➤ Un pedazo de cartón de 25 × 11 centímetros |
| ➤ Plumones | ➤ Un envase vacío de cartón de un litro de leche o jugo limpio |
| ➤ Tijeras de punta redonda | ➤ 23 abatelenguas |
| ➤ Una regla | ➤ Pegamento blanco |
| ➤ Pinturas acrílicas | ➤ 20 centímetros de lazo o mecate delgado |
| ➤ Pinceles | ➤ Un palo redondo de madera |
| ➤ Una bola de estambre pequeña | ➤ Alpiste |
| ➤ Un vaso de plástico de 250 mililitros con agua | |
| ➤ Una hoja de papel | |

- Formen pequeñas comunidades que incluyan a alumnos de otros grados.
 - Organícense para llevar los materiales cuando el maestro lo indique.
- Escriban sus acuerdos en el cuaderno.
 - Revísenlos conforme realizan las actividades y modifíquenlos si es necesario.

¿Qué figuras geométricas identifican en plantas y animales?

1. Reúnanse en las pequeñas comunidades que conformaron y realicen lo que se les indica.

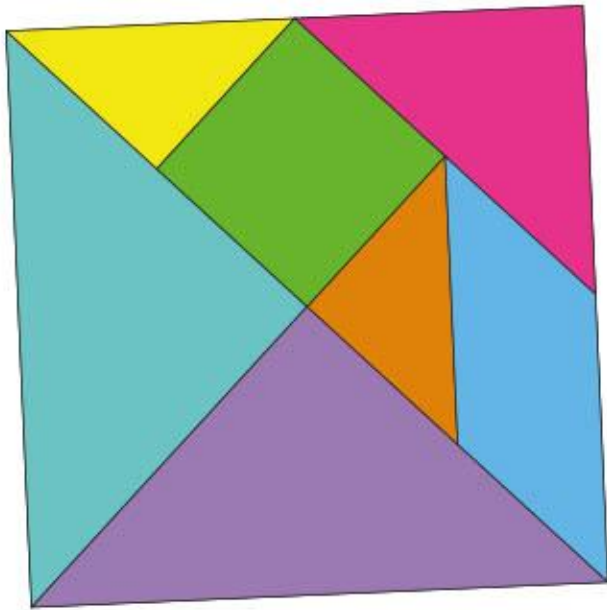

- a) Observen las figuras geométricas de la imagen de la izquierda.
- b) Con ayuda de su maestro, tracen en el cuadrado de cartón la misma imagen. ¡Usen un color distinto para cada una de las figuras geométricas!
- c) Recorten las figuras con cuidado.

2. Reúnan las figuras geométricas y acomódenlas de diferente forma para crear imágenes de animales. ¡Guíense con los siguientes ejemplos!



- a) Comenten cuál es su figura favorita o cuál les parece que representa mejor a un animal. ¡Dibújenla en su cuaderno!
 - b) Intenten crear la figura de una planta, una flor o un árbol, con las piezas que elaboraron. También dibújenla en su cuaderno.
3. Organícense para investigar en libros o en internet, con ayuda de un adulto, qué otras figuras pueden hacer con las piezas de la imagen.

¿Cómo pueden representar las figuras geométricas que identificaron en el entorno natural?

1. Con la comunidad que han conformado, realicen lo que se indica.
 - a) Ubíquense en el patio de la escuela o en algún otro espacio amplio.
 - b) De manera colectiva, elijan alguna figura geométrica que hayan observado en el entorno natural y quieran representar. Tomen en cuenta el número de integrantes de su pequeña comunidad.

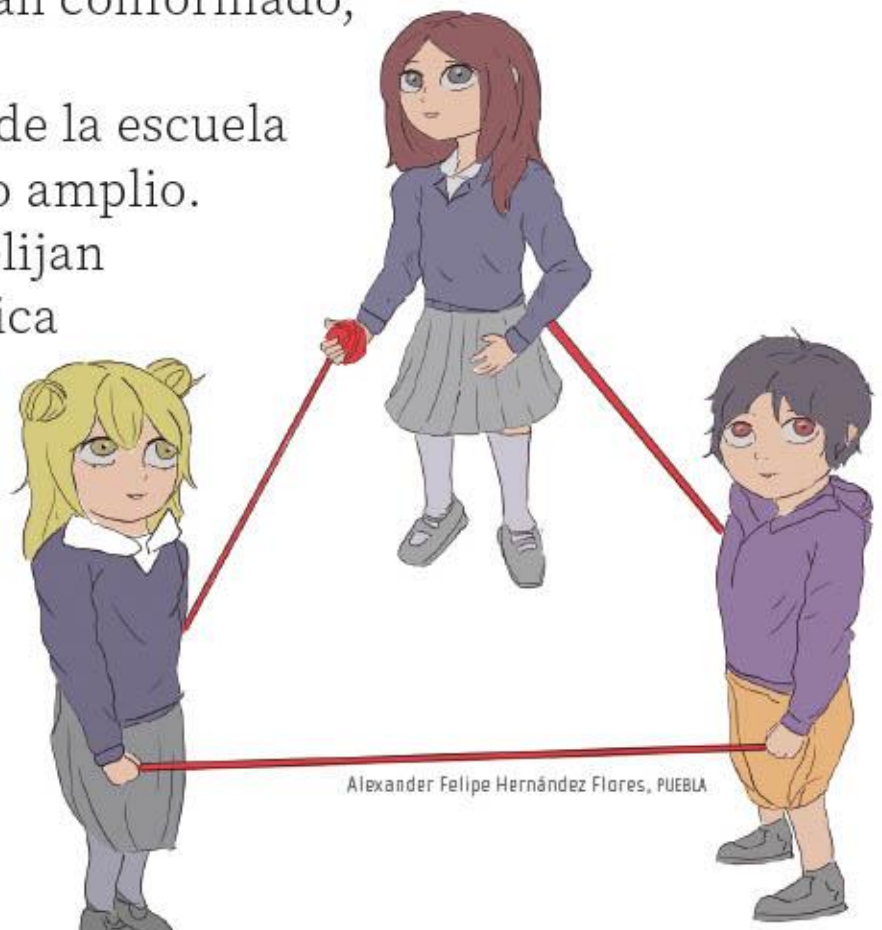

- c) Algunos de ustedes colóquense en las puntas o esquinas de las figuras geométricas que van a realizar.
- d) Una vez que estén en las posiciones que acordaron, realicen lo siguiente:
- › Un integrante debe tomar la bola de estambre y, sin soltar la punta del estambre, pasar la bola a otro integrante.
 - › El segundo integrante, sujetando un pedazo del estambre, pasará a un tercer integrante la bola de estambre.
 - › Este tercer integrante debe entregar la bola de estambre a otro integrante que aún no sujete un pedazo del estambre.
 - › Cuando la bola de estambre llegue al último integrante, éste debe regresar la bola al primer integrante.
- e) ¡Observen la figura geométrica que formaron con el estambre!

2. En comunidad, dialoguen:

- a) ¿Qué figura geométrica lograron construir?
- b) ¿Cuántos lados tiene?
- c) ¿Sus lados son iguales o diferentes?
- d) ¿Cuántos pasos hay entre cada uno de ustedes?

3. ¡Repitan la actividad para construir otras figuras geométricas!

- a) Contesten las mismas preguntas del punto 2 y anoten sus respuestas en el cuaderno.

¿Qué materiales usarían para construir el Comedero para aves?

1. Con la comunidad que han conformado, realicen lo que se indica.

Procedimiento

1. Salgan al patio de la escuela y coloquen en el piso la hoja de papel y los dos pedazos de cartón: el de reúso y el de leche.
2. Derramen un poco de agua sobre los tres materiales con ayuda del vaso.
3. Después de algunos minutos, observen si el agua dañó los materiales e incluso si logró mojar el suelo.
4. Dejen por algunas horas los tres materiales bajo el rayo del sol e identifiquen si sufren algún tipo de cambio.

2. En plenaria, a partir de los resultados obtenidos, dialoguen qué material resulta más conveniente para crear el Comedero para aves.

Los empaques de leche y jugo están compuestos por capas de 3 materiales distintos: papel, plástico y aluminio. Esto permite que sean resistentes al agua, y aislantes del frío y del calor.



Acuerdos

1. En pequeñas comunidades, realicen lo siguiente:
 - a) Dibujen en el cartón de 25 × 11 centímetros el animal o la planta que representaron con las figuras geométricas y que más les haya gustado. ¡Marquen bien las figuras que utilizaron!
 - » Decoren los animales con pinturas y plumones.

- b) Organícense con las otras pequeñas comunidades para hacer una muestra de arte en la escuela.
 - › Expliquen a los asistentes qué figuras geométricas utilizaron para crear sus obras de arte.
2. Utilizando las figuras geométricas que representaron con la bola de estambre, realicen lo siguiente:
- a) Dibujen en su cuaderno cómo pueden construir el Comedero para aves, de manera que:
 - › Pueda resistir a las gotas de lluvia.
 - › Ser fresco durante el periodo de calor.
 - › Brindar calor durante los climas más fríos.

Comunicación y aplicación

1. Reúnanse en pequeñas comunidades y realicen lo siguiente.
 - a) Con las figuras geométricas del **tangram** formen una imagen que represente un comedero de aves.

Ana y su pequeña comunidad, utilizando el tangram y un cartón de leche, acordaron realizar un comedero para aves, basándose en una figura como ésta:



2. Dialoguen qué material y figura geométrica son la mejor opción para construir el Comedero para aves.
 - a) De manera colectiva, reflexionen qué pasos deben realizar y los materiales que pueden utilizar para construirlo.

- Ana y su pequeña comunidad acordaron el siguiente procedimiento. Léanlo y llévenlo a cabo si lo deciden entre todos.

Procedimiento

- Tomen el envase de cartón de un litro.
- Con ayuda de un alumno de otro grado, midan en los lados más largos de cada cara frontal del envase, 14 centímetros desde su base y hagan una pequeña marca con el plumón.

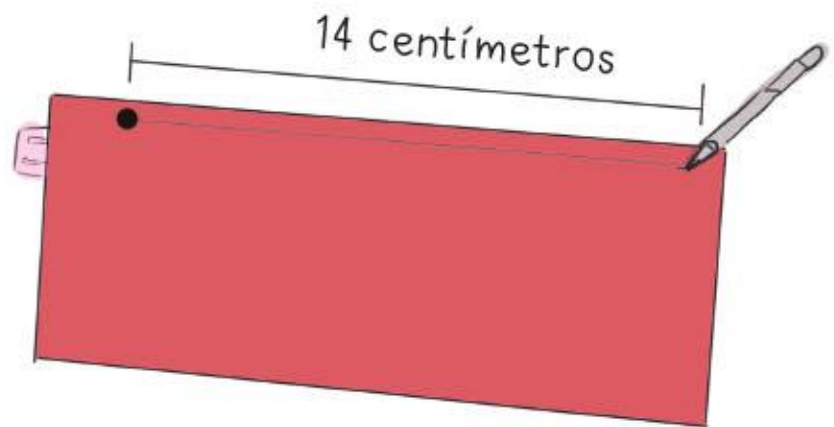

- Marquen la mitad del lado más corto de cada cara frontal que comparte con la tapa.

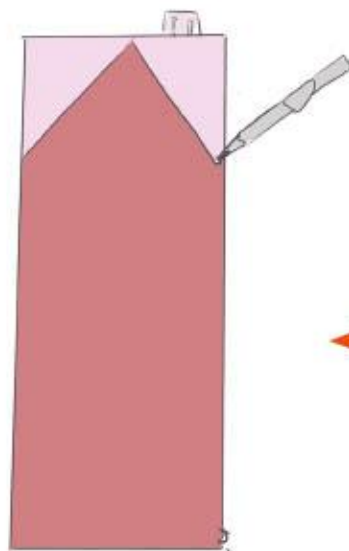

- Por medio de líneas, unan las marcas que hicieron como se indica en la imagen.

5. Recorten con cuidado los triángulos que se forman y la tapa.

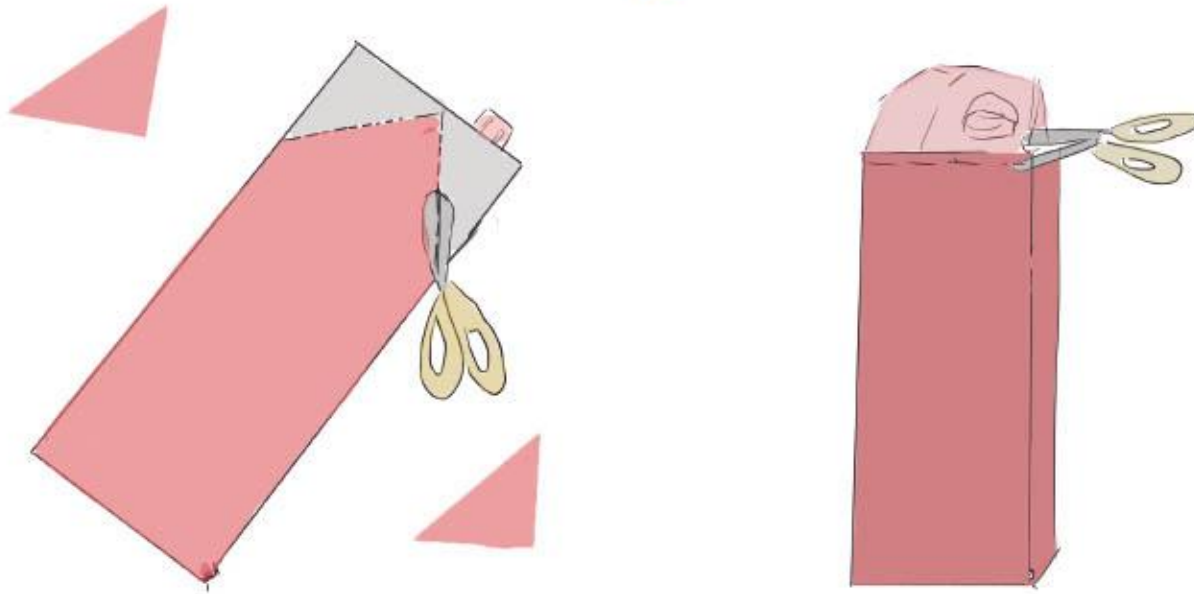

6. Marquen y recorten un rectángulo en la cara frontal del envase. Dejen un espacio de 10 centímetros de altura para colocar la comida de las aves.

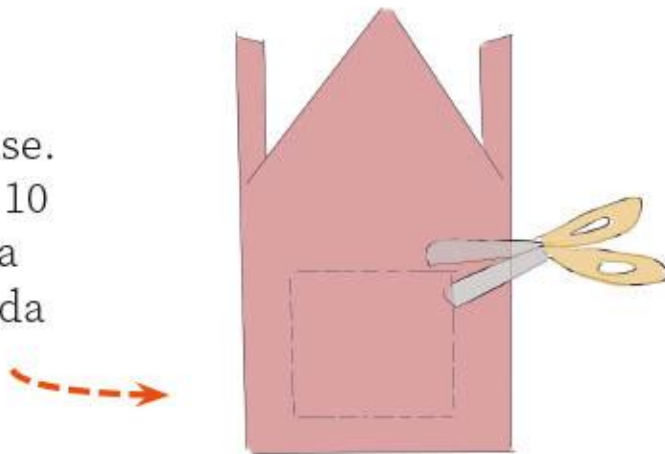

7. Doblen y peguen las pestañas que se forman en las caras laterales para hacer el techo del comedero.

8. Tomen un abatelenguas de madera y córtelo por la mitad.

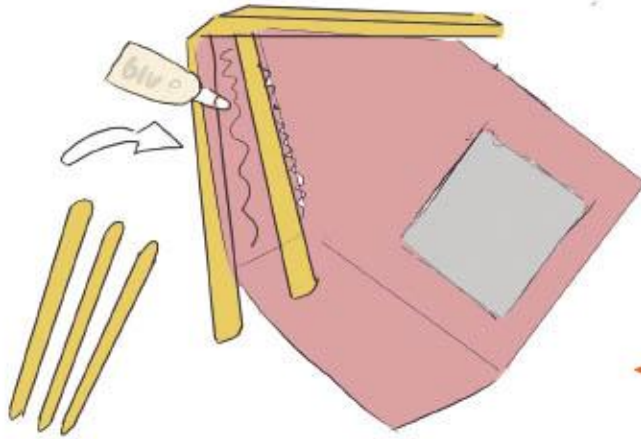

9. Acuerden el orden en que pegarán los abatelenguas para formar el techo del comedero. Luego, péguenlos.



10. Debajo de donde colocaron el abatelenguas más pequeño, hagan un orificio, y pasen por ahí el lazo o mecate.



11. Debajo del rectángulo que cortaron en la cara frontal, midan aproximadamente 5 centímetros y marquen un pequeño círculo.

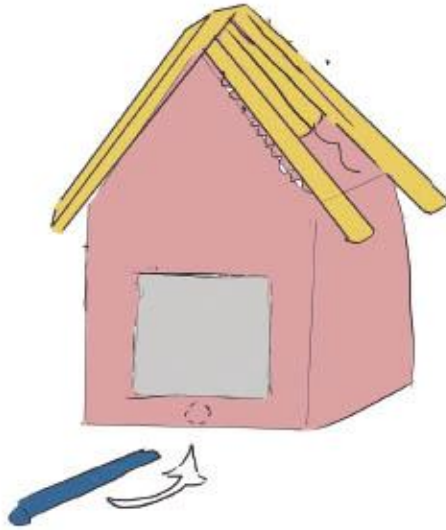

12. Hagan un orificio en la marca para pegar el palo redondo que servirá para que las aves descansen mientras comen.

13. ¡Pinten y decoran el exterior del comedero!

14. Depositen el alpiste en el comedero.



15. Coloquen el comedero donde consideren más conveniente.



¡Listo! Ya cuentan con comederos para aves en la escuela.

Reflexión sobre nuestros aprendizajes

1. De manera individual, pero sin olvidar lo aprendido en comunidad, dibuja en tu cuaderno el objeto que construiste.
2. Con la pequeña comunidad en donde trabajaste, cuenten al resto de la comunidad escolar cuál fue el proceso que realizaron.
3. Comenten también el apoyo que recibieron de los invitados que participaron en este proyecto.



4. Por último, escriban en sus cuadernos los acuerdos assemblearios a los que llegaron en comunidad para identificar figuras geométricas en la naturaleza. 



¿Cómo construir un puente?

En esta aventura de aprendizaje, conocerás la **flexibilidad** de algunos materiales como el papel aluminio y el cartón. Esto te permitirá descubrir qué materiales puedes usar para construir un Pequeño puente.

Saberes de nuestra comunidad

1. Con apoyo de su maestro, lean en voz alta el siguiente texto:



Frida Lorena Solano Martínez, CIUDADE DE MÉXICO

De camino a una escuela primaria hay una zanja. Cuando llueve, alumnos, padres de familia y cualquier persona de la comunidad que pase por ahí debe saltar para evitar caer en ella.

Una mañana lluviosa, una niña de primer grado cayó en la zanja y tuvo que regresar a su casa debido a que se ensució por completo.

La comunidad escolar envió varios escritos a las autoridades locales para que solucionaran el problema, pero no hubo respuesta.

Ante esto, la directora de la escuela propuso que, en comunidad, hicieran un puente para no tener que saltar la zanja y así evitar más accidentes.

¡Los alumnos se entusiasmaron con la idea!

Autora:

Irma Liliana Canales Díaz



2. En comunidad del aula, comenten si en su escuela ocurre algún problema parecido al de la historia.
3. A lo largo de esta aventura de aprendizaje responderás, con ayuda de tu comunidad escolar, las siguientes preguntas:
 - a) Qué necesitas para construir un Pequeño puente?
 - b) ¿Cómo construir un puente y evitar que se venga abajo?

Plan y acción

Materiales (por pequeña comunidad)

- | | |
|----------------------------------------------------------------------------------------|--------------------------------------------------------|
| ➤ Una hoja de papel | ➤ 2 tabiques |
| ➤ Un pedazo de cartulina del mismo tamaño que la hoja | ➤ 2 cajas de cartón pequeñas del mismo tamaño |
| ➤ Un plástico transparente y grueso para forrar cuadernos de igual tamaño que el papel | ➤ 10 libros con la misma forma y tamaño |
| ➤ Un pedazo de papel aluminio del tamaño de la hoja de papel | ➤ 100 objetos pequeños como canicas o piedras pequeñas |

Formen pequeñas comunidades con alumnos de otros grados para llevar a cabo las actividades a lo largo de la aventura de aprendizaje.

- a) Pónganse de acuerdo para responder cada pregunta del punto 3 de “Saberes de nuestra comunidad”.
 - Decidan dónde buscarán la información que necesiten y cómo conseguirán los materiales.



- b) Escriban los acuerdos en su cuaderno. Realicen las modificaciones necesarias para llevar a cabo cada actividad.

¿Qué necesitas para construir un Pequeño puente?

1. En pequeñas comunidades, y de manera ordenada, comenten qué observan en la imagen.
 - a) Discutan cómo es el camino por donde pasa el hombre, de qué material está hecho, qué forma tiene, qué tan largo puede ser.

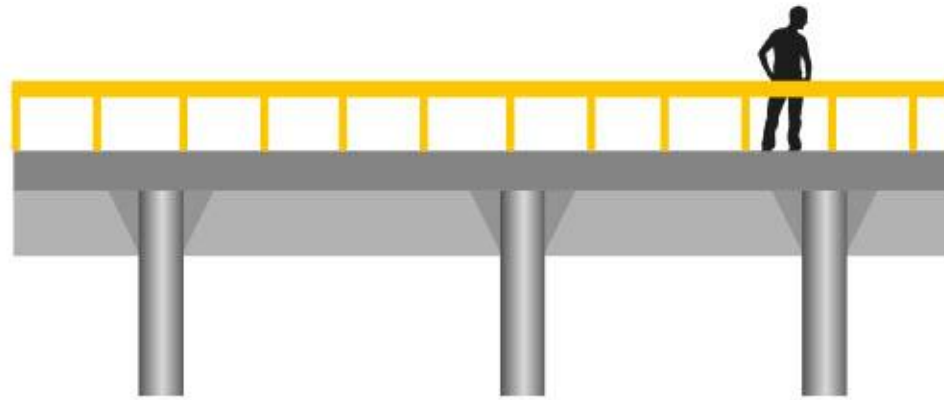

Frida Lorena Solano Martínez, CIUDAD DE MÉXICO

- b) Analicen si tiene columnas que puedan sostener este camino.
 - » Dibujen o escriban en su cuaderno cuántas columnas necesitaría para poder sostenerse.
 - » Respondan: ¿qué pasaría si hubiera sólo una columna?, ¿y si no hubiera ninguna?
- c) Comenten qué materiales pueden usarse para hacer los puentes. Dibujen, escriban o ilustren sus ideas en el cuaderno.

¡Apóyense en los materiales solicitados!

2. En comunidad con alumnos de otros grados, comenten cómo podrían hacer un puente en miniatura parecido al de la imagen.
 - a) Para su construcción, consideren materiales que puedan conseguir en su escuela o usen los solicitados por su maestro.
 - b) Dibujen o anoten sus propuestas en el cuaderno.

3. Lean el siguiente procedimiento para construir un Pequeño puente. Enriquezcan las indicaciones con sus notas y el material que consiguieron en la escuela o el que llevaron.

- 1 En las pequeñas comunidades que formaron, salgan al patio.

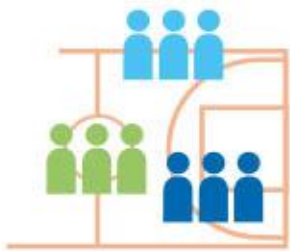

Pequeño puente

- 2 Coloquen los dos tabiques, uno frente al otro, y dejen un espacio entre ellos.



- 3 Acuerden cuál de los materiales que llevaron representa mejor el camino que forma el puente.



- 4 ¡Intenten doblar estos materiales o ponerlos de formas diferentes!



- 5 Coloquen el material que acordaron sobre los tabiques, así ¡han formado el Pequeño puente!

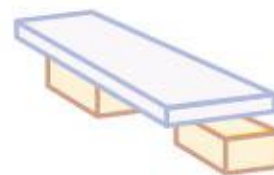

4. Propongan ideas para verificar qué material representa mejor el camino que forma el puente.

¿Cómo construir un puente y evitar que se venga abajo?

1. Con la pequeña comunidad que formaron, realicen lo que se indica.

2. Reúnan los objetos pequeños que consiguieron.

a) Comparen los objetos y agrúpenlos en colecciones de **pesados** y **ligeros**.

b) Registren en su cuaderno cuántos son ligeros y cuántos pesados.



3. En pequeñas comunidades, seleccionen un objeto.

a) Cada pequeña comunidad coloque el objeto que eligió sobre el Pequeño puente. Observen lo que sucede.



4. Si su puente no soportó el peso del objeto, anoten en su cuaderno qué pueden hacer para mejorarlo. ¡No se rindan!

a) Si su puente sigue en pie, ¡añadan más objetos iguales, uno por uno!
 ▶ Pueden ir en forma de torre o en hilera a lo largo del puente.

b) En cuanto caiga el primer puente, reflexionen si algún otro material que llevaron para construir el Pequeño puente soportará más o menos objetos.



5. De manera individual, pero sin olvidar lo que aprendieron con sus compañeros, respondan en su cuaderno:

a) ¿Cuál es la cantidad de objetos iguales que soporta el Pequeño puente que construyeron?

6. Reúnanse con las otras comunidades y comparen sus registros.

7. Piensen qué pueden hacer para que sus puentes soporten una mayor cantidad de objetos. Dibujen o escriban sus ideas en el cuaderno.



➔ Para conocer más **características de la materia**, consulta *Nuestros saberes: Libro para alumnos, maestros y familia*.

8. Lleven a cabo sus ideas. Reúnanse con otras pequeñas comunidades de trabajo y acuerden el mismo tipo de objetos que colocarán en cada puente.

a) ¡Añadan objetos de 2 en 2, de 3 en 3 o de 10 en 10!

b) Anoten en su cuaderno la cantidad de objetos que soportó su puente antes de caer.



9. Comparen sus construcciones con las de otras pequeñas comunidades. Juntos, reflexionen sobre la importancia del material con el que elaboraron cada uno de los puentes, y la forma como doblaron el material para hacerlos.

10. Reúnanse y organicéense con los integrantes de sus pequeñas comunidades e investiguen sobre la resistencia y flexibilidad de otros materiales, como la madera.
 - a) Acuerden ir a la Biblioteca Escolar o a la biblioteca de su comunidad, así como consultar en internet con ayuda de un adulto.
 - b) Escriban la información que encontraron en su cuaderno y acompañenla con un dibujo.

Acuerdos

De manera individual, pero sin olvidar lo aprendido e investigado de forma colectiva, completa el siguiente esquema:

Frida Lorena Solano Martínez, CIUDAD DE MÉXICO

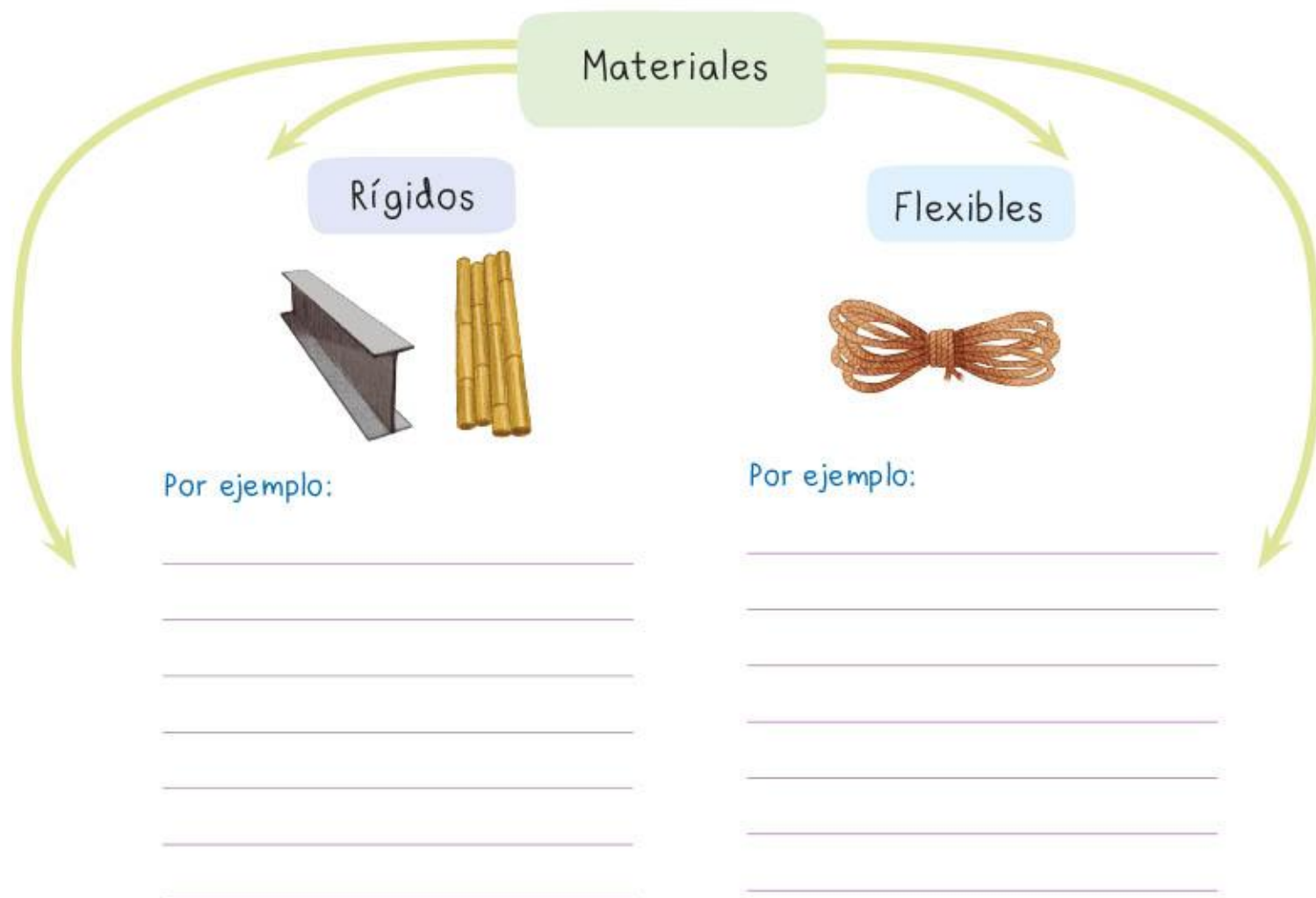

Comunicación y aplicación

1. Reúnanse con un integrante de otra pequeña comunidad y explíquense el esquema que completaron.
 - a) Intercambien la información que recabaron y enriquezcan su esquema.

2. Organícense y recorran la escuela. Investiguen si hay un problema similar al de la historia inicial de esta aventura de aprendizaje.
 - a) Si en su escuela no hay algún problema similar, pueden pensar en otros lugares en donde hayan visto una pequeña zanja.
 - b) Imaginen una construcción sencilla para solucionar el problema.

Frida Lorena Solano Martínez, CIUDAD DE MÉXICO



- c) A partir de su trabajo en comunidad y con el esquema que completaron y enriquecieron, decidan qué material ocuparán. Dibujen sus propuestas en el cuaderno.

3. Si la zanja es pequeña, prueben con colocar una tabla o un tronco como puente para evitar saltar la zanja.

¡Han construido el modelo de un puente!

4. Platiquen con la comunidad escolar acerca de lo siguiente:
 - a) ¿El puente que construyeron es seguro?, ¿al menos durante un tiempo?
 - b) ¿Es una solución temporal para evitar caer en la zanja?, ¿por qué?

Reflexión sobre nuestros aprendizajes

1. De manera individual, y sin olvidar lo aprendido en comunidad, desarrolla lo siguiente:
 - a) En tu cuaderno escribe o dibuja la historia acerca de cómo, con ayuda de tus compañeros, construiste un Pequeño puente.
 - b) Explica las dificultades que tuvieron y cómo las resolvieron.
2. Por último, escriban en sus cuadernos los acuerdos asamblearios a los que llegaron en comunidad para identificar diferentes cualidades de los materiales. 



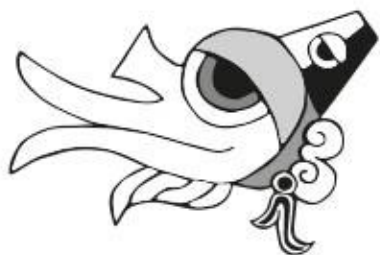

Los sonidos en la naturaleza

En esta aventura de aprendizaje conocerás algunas características del sonido, para construir una Alarma sísmica que podrás utilizar en tu comunidad escolar.

Saberes de nuestra comunidad

1. Reúnanse en pequeñas comunidades y lean el siguiente texto. Después, realicen lo que se indica.

Un día, mientras Maya y sus compañeros de primer grado tomaban clase, se escuchó un fuerte sonido, como el rugir de un enorme animal que poco a poco se acercaba a la escuela. ¡Vaya susto que se llevaron! Pero no se trataba de un animal, todo fue una falsa alarma: se trataba de un trueno.

Su maestro les explicó que, a veces, algunos fenómenos naturales tienen sonidos que los caracterizan y permiten a las personas comprender lo que sucede en su entorno sin necesidad de verlo.



Diana Ivette Gutiérrez Cisneros, GUANAJUATO

Autor:

Eduardo Mendoza Camacho



Maya comentó que la naturaleza no siempre emite sonidos para avisar que algo sucederá: "Cuando tiembla, por ejemplo, no hay sonido que prevenga del peligro", explicó Maya a la clase. Sus compañeros opinaron lo mismo que ella.

Maya le preguntó al maestro qué podían hacer para identificar un temblor y no confundirse con un mareo. El maestro dijo que juntos, en comunidad, investigarían más sobre el tema.

- a) En una lluvia de ideas, comenten qué sonidos de la naturaleza conocen que anuncien o caractericen algún fenómeno natural.

▶ Pidan a su maestro que escriba las aportaciones en el pizarrón para copiarlas en el cuaderno y acompañarlas con dibujos.



2. A lo largo de esta aventura de aprendizaje, en compañía de su comunidad escolar, responderán lo siguiente:
- a) ¿Cómo pueden hacer sonidos?
 - b) ¿Cómo son los sonidos?
 - c) ¿Qué emociones les pueden causar los sonidos?

Plan y acción

Materiales

- Una botella de plástico de 600 mililitros limpia
- 2 latas de aluminio
- Un puñado de semillas de frijoles o lentejas
- 500 mililitros de agua
- Una regla metálica
- Un plumón
- Un lápiz con casquillo metálico
- 2 canicas
- Un reloj o un cronómetro
- Una cartulina
- Colores
- Un tubo de cartón largo, como los de servilletas de cocina
- Silicón o pegamento blanco
- Un cartón de reúso cuadrado
- Una barra de plastilina
- Una agujeta
- 3 latas de atún vacías y limpias
- 3 abatelenguas

Formen pequeñas comunidades con alumnos de otros grados para responder las preguntas del punto 2 de “Saberes de nuestra comunidad”.



- a) Acuerden qué harán para resolver las preguntas. Por ejemplo, dónde buscarán información y cómo conseguirán los materiales.
- b) Escriban sus acuerdos en el cuaderno. ¡Ha llegado el momento de iniciar esta aventura!

¿Cómo pueden hacer sonidos?

1. En las pequeñas comunidades que formaron, dialoguen cómo podrían imitar algunos sonidos de la naturaleza.
 - a) Utilicen objetos que tengan en su salón o que puedan conseguir fácilmente. ¡Incluso instrumentos musicales de su localidad!

2. Un grupo de primer grado propuso a su comunidad escolar las siguientes formas de imitar sonidos de la naturaleza. ¡Pónganlas en práctica en las pequeñas comunidades que formaron, así como las que propusieron de manera colectiva!

Propuesta 1

- Coloquen la lata de aluminio sobre la mesa.
- Dejen caer poco a poco un puñado de semillas de frijoles o lentejas dentro de la lata.

Propuesta 2

- Tomen la botella de plástico.
- Soplen suavemente al ras de la boquilla del envase.



Diana Ivette Gutiérrez Cisneros, GUANAJUATO

- a) En ambos casos, dibujen en su cuaderno a qué fenómenos de la naturaleza pueden relacionarse los sonidos realizados.

3. En pequeñas comunidades, y con ayuda de su maestro, viertan un poco de agua en la botella.
 - a) Marquen con un plumón hasta dónde llega el agua y soplen.
 - b) Comenten los cambios que notan entre el sonido producido en la botella con agua y en la botella vacía.
 - c) Viertan más agua en el envase, marquen nuevamente y vuelvan a soplar.
 - d) Comenten los cambios que notan en los sonidos emitidos.

4. Dibujen en su cuaderno la botella que usaron con cada marca de los diferentes niveles de agua.
 - a) Anoten debajo de cada botella dibujada cómo fue el cambio que notaron en el sonido con el nivel de agua anterior.

➔ Para saber más sobre los sonidos, consulta *Nuestros saberes: Libro para alumnos, maestros y familia*.



5. Reflexionen sobre las distintas formas para hacer sonidos.

¿Cómo son los sonidos?

1. En pequeñas comunidades, y con ayuda de su maestro, realicen lo que se indica.
 - a) Escojan cuatro números a lo largo de la regla y márquenlos con un plumón.
 - ▶ Procuren que los números elegidos no estén muy juntos entre sí.

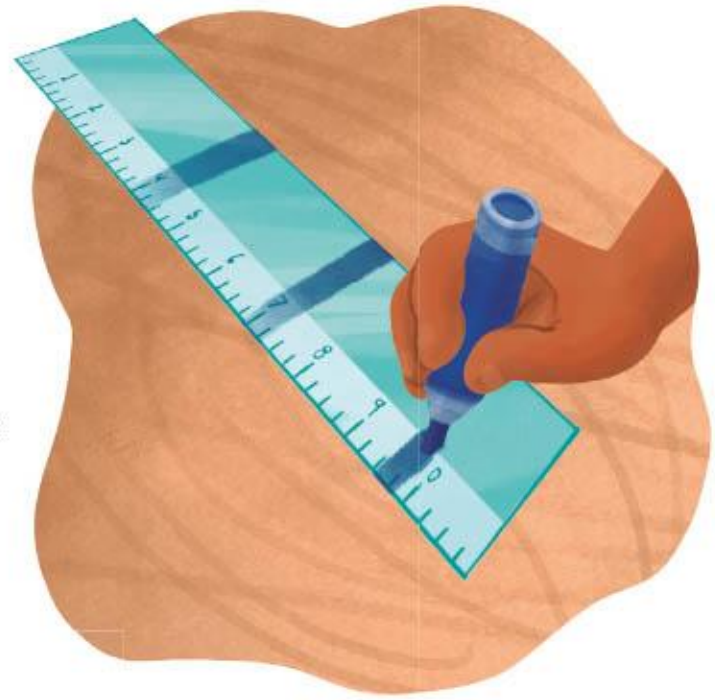

Diana Ivette Gutiérrez Cisneros, GUANAJUATO

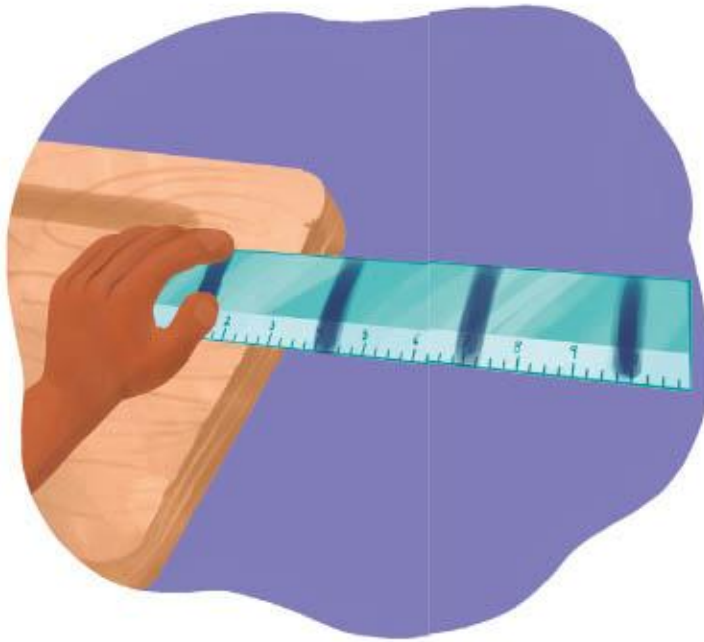

- b) Coloquen la regla sobre una mesa de tal modo que el lado que inicia en “0” esté fuera de la mesa.
- c) Recorran la regla hasta que la primera marca que aparezca coincida con la orilla de la mesa. ¡Sujeten la regla para evitar que se caiga!

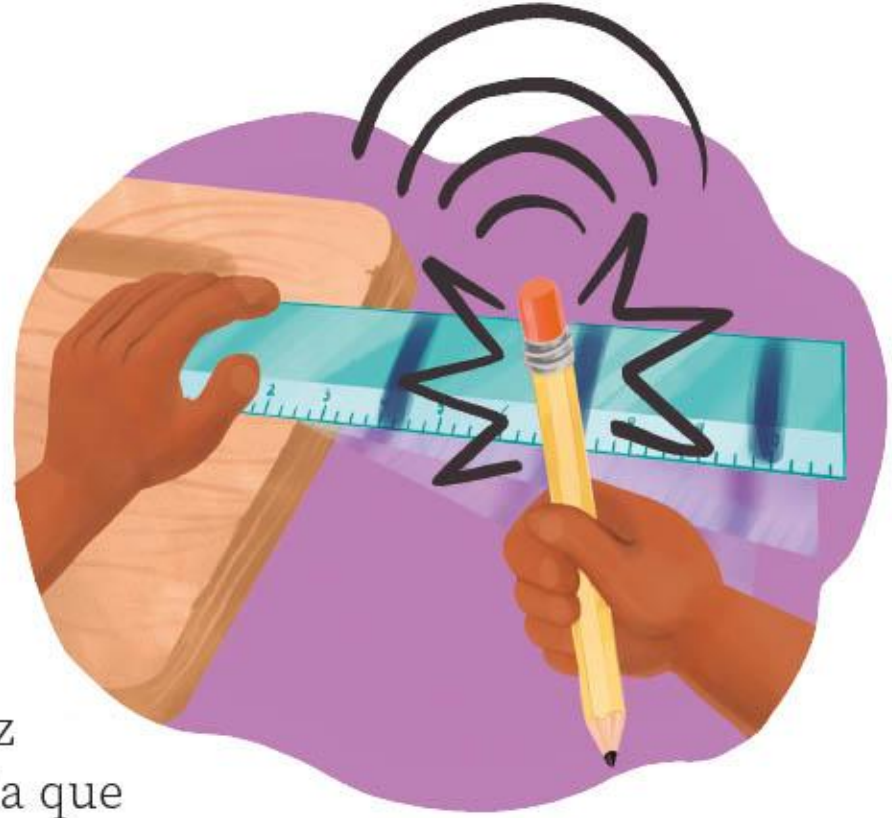

- d) Pídanle a un compañero golpear con el casquillo del lápiz la parte de la regla que está fuera de la mesa.
- e) Anoten en su cuaderno cómo es el sonido que escuchan. Consideren distintas características. Por ejemplo:
- › Midan con el reloj o cronómetro cuánto tiempo dura el sonido que se produce y anótenlo en el cuaderno.
 - › Recuerden que la **duración** del sonido inicia desde que se golpea la regla hasta que dejan de escuchar el sonido.
2. Recorran la regla hasta la siguiente marca y golpéenla nuevamente con el casquillo metálico del lápiz.
- a) Escriban en su cuaderno cómo es el sonido que escuchan: largo o corto, fuerte o débil. ¡Recuerden no soltar la regla!
- b) Midan la duración del sonido con el cronómetro y anótenlo en el cuaderno.

3. Repitan el punto 2 con las otras dos marcas e identifiquen los cambios del sonido que perciben.
 - a) Consideren la duración y la **intensidad**, entre otras características.
4. Reunidos en pequeñas comunidades, realicen el siguiente experimento para conocer otras **características del sonido**.

Procedimiento

1. Pongan tres marcas a lo largo de una lata de aluminio, como se muestra en la imagen.



Diana Ivette Gutiérrez Cisneros, GUANAJUATO



2. Sin soltar la lata, golpeen con el casquillo del lápiz en cada una de las marcas que hicieron.
3. Anoten en su cuaderno las diferencias que encuentran entre los sonidos que produjeron al golpear cada marca de la lata.
4. Vuelvan a golpear la lata en las marcas que hicieron y midan la duración de cada sonido distinto.
5. Anoten los tiempos en su cuaderno y comenten cuál fue el más largo y cuál el más corto.
6. Encuentren otras formas de hacer sonidos con la lata.
7. Escriban en el cuaderno cómo son los sonidos.

5. Lean las propuestas de Xóchitl y Cuauhtémoc. ¡Llévenlas a cabo y anoten en el cuaderno cómo son los sonidos que se producen!

Xóchitl propone dejar la lata bocarriba sobre una mesa y golpearla con la parte metálica de un lápiz. Luego, ponerla bocabajo y golpearla nuevamente.



Cuauhtémoc propone meter una canica en la lata y agitarla un poco hacia los lados.

6. Produzcan otros sonidos raspando la lata o golpeándola con diferentes objetos.
- Describan en su cuaderno cómo son los sonidos.
 - Midan con el cronómetro cuánto tiempo dura cada sonido.
 - Identifiquen qué necesitan para que suene más alto o más bajo.

7. Organícense en comunidad e investiguen en la Biblioteca de Aula, en la Biblioteca Escolar o en internet, en compañía de un adulto, las características de los sonidos.
 - a) Dialoguen qué características debería tener el sonido de una alerta **sísmica**.
 - b) Escriban en el cuaderno las aportaciones de sus compañeros.

8. En pequeñas comunidades, investiguen si en su escuela hay alarmas u objetos que produzcan sonidos de alerta.

¿Qué emociones les pueden causar los sonidos?

En pareja, identifiquen características de los sonidos que producen los objetos y los fenómenos naturales que se muestran en las imágenes.

- a) Dialoguen cómo se sienten al escucharlos.



- b) Completen el esquema de la siguiente página con sus respuestas.

Objeto que emite el sonido	Lo que siento cuando escucho...	Lo que siente mi compañero cuando escucha...
Las cuerdas de una guitarra	_____	_____
Una campana	_____	_____
La alerta sísmica	_____	_____
Una bocina o una trompeta	_____	_____
Una tormenta	_____	_____

Acuerdos

1. En plenaria, realicen lo siguiente:
 - a) A partir de los registros realizados, organicen los sonidos en fuerte, suave, agudo, grave, largo y corto.
 - b) Con ayuda de su maestro, hagan un conteo en el cuaderno con la clasificación que eligieron para los sonidos.
 - c) Elaboren en el cuaderno una tabla como la que se muestra para presentar sus resultados.

Sonido	Cantidad
Fuerte	
Suave	
Agudo	
Grave	
Largo	
Corto	

2. En pequeñas comunidades, reflexionen qué características debe tener la alerta sísmica que elaborarán de manera colectiva.
 - a) Anoten todas las aportaciones de sus compañeros.
 - b) Intercambien ideas con otras pequeñas comunidades.

➔ Para conocer más sobre las características del sonido, consulta *Nuestros saberes: Libro para alumnos, maestros y familia.*

Comunicación y aplicación

1. En pequeñas comunidades, dibujen en una cartulina cómo debería ser un objeto que sirva para alertar a la comunidad escolar sobre un sismo.
 - a) Expliquen qué materiales utilizarían y cómo sería el sonido que produciría.
 - b) Incluyan las medidas de seguridad con las que cuenta la escuela en caso de un sismo.

2. A continuación, se propone el diseño de una Alarma sísmica. ¡Enriquezcan estos pasos con sus aportaciones para realizar su propio diseño!

Procedimiento

1. Acuesten el tubo de cartón sobre una mesa. Aplástenlo y dóblenlo para formar una tira de cartón gruesa.
2. Peguen el tubo para evitar que regrese a su forma original.



3. Encimen los abatelenguas y péguenlos como se muestra en la imagen.
4. Tomen la agujeta y peguen la canica en un extremo.



5. En el cartón, peguen la plastilina para formar un marco grueso. Después voltéenlo para que la plastilina sea la base de la Alarma sísmica.

6. Con ayuda de su maestro, corten en un extremo de la tira de cartón un espacio donde quepan los abatelenguas de forma cruzada.

7. Fijen los abatelenguas con silicón. Formen una pieza como la de la imagen.

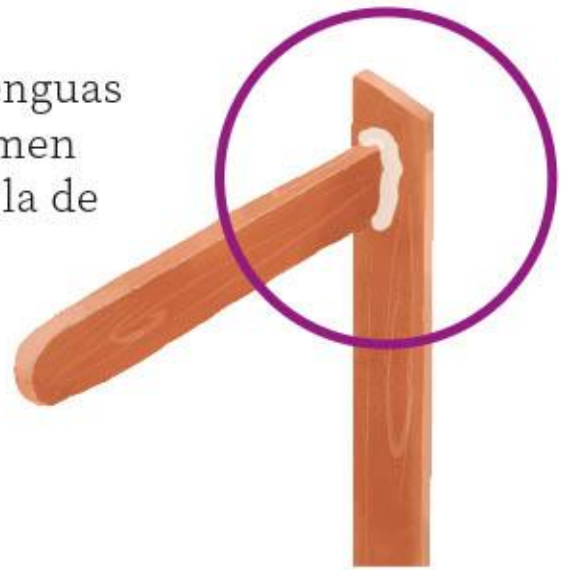

8. Peguen la estructura al cartón.



9. Amarren a los abatelenguas la agujeta con la canica, la cual debe quedar casi tocando la base de cartón.



10. Peguen las tres latas de atún de la siguiente manera:
- ▶ Una lata debe ir frente a la tira de cartón.
 - ▶ La segunda, en uno de los lados de la base, a un costado de la canica.
 - ▶ La tercera lata va sobre la tira de cartón.
11. Comenten si el dispositivo funcionaría en caso de un sismo.



Reflexión sobre nuestros aprendizajes

1. De manera individual, pero sin olvidar lo aprendido en comunidad, realiza lo siguiente:
 - a) Dibuja en tu cuaderno el objeto que construiste en comunidad.
 - b) Cuéntales a tus compañeros de otros grados cómo lo hicieron. Incluye en tu relato las dificultades que enfrentaron y cómo las resolvieron.
2. Por último, escriban en sus cuadernos los acuerdos assemblearios a los que llegaron en comunidad para reconocer los tipos de sonidos. 



Construyo resbaladillas y rampas seguras

En esta aventura de aprendizaje, descubrirás algunas características que tienen las resbaladillas e identificarás cuáles son seguras. Con esta información sabrás qué condiciones debe cumplir una rampa para que sea segura.

Saberes de nuestra comunidad

1. En comunidad con sus compañeros, y con apoyo de su maestro, lean el siguiente texto:

En una escuela primaria los niños que usan sillas de ruedas tienen dificultades para subir las escaleras. Con el propósito de resolver este problema, el director organizó una junta con la comunidad escolar para proponer la construcción de una rampa.

Al mirar un dibujo de ésta, algunos padres y alumnos mencionaron que parecía una resbaladilla, como la que usaban en el patio de la escuela antes de que se rompiera. Los alumnos respondieron entusiasmados que sí se construyera la rampa, y propusieron que también se arreglara la resbaladilla.



Autora:

Belén Abigail de la Peña Castro



El director apoyó la idea y comentó que tanto las rampas como las resbaladillas deben ser seguras. Los padres dijeron que cuando alguien se sube a una resbaladilla peligrosa baja muy rápido por ella y, en ocasiones, no llega a donde termina el recorrido porque cae por las orillas y se puede lastimar.

2. En pareja, y sin olvidar lo que han aprendido en comunidad, describan cómo son las resbaladillas de la imagen.



3. Respondan, en su cuaderno, en cuál resbaladilla se subirían y por qué.
 4. A lo largo de esta aventura de aprendizaje, responderás las siguientes preguntas:
 - a) ¿Qué puedes hacer para que un objeto baje por una resbaladilla?
 - b) ¿Qué harías para que un objeto que baja por una resbaladilla termine su recorrido?

- c) ¿Cómo logras que un objeto baje más lento por una resbaladilla?
- d) ¿Qué características deben tener las rampas seguras en la escuela, tomando en cuenta su parecido con las resbaladillas?

Plan y acción

Materiales

- | | |
|-------------------------------------------------------------------------------------------------------|---------------------------------------------------------------------------------------|
| ➤ 2 tablas de un metro de largo del mismo material como plástico, madera o algún otro que no se doble | ➤ Un metro con marcas en los centímetros. ¡Pueden construirlo con una cinta de papel! |
| ➤ Tinta para marcar las pelotas | ➤ Pelotas pequeñas del mismo material y tamaño |

Recuerden que pueden compartir este material con otros compañeros.

1. Formen pequeñas comunidades que incluyan a alumnos de otros grados y organícense para llevar los materiales cuando el maestro lo indique.
 2. Pónganse de acuerdo sobre qué hacer ante cada pregunta del punto 4 de “Saberes de nuestra comunidad”: quiénes las resolverán, cómo, cuándo y qué otros materiales podrían necesitar.
3. Escriban sus acuerdos en el cuaderno. Révisenlos o modifíquenlos conforme avancen en esta aventura de aprendizaje.

¿Qué puedes hacer para que un objeto baje por una resbaladilla?

Reúnanse en las pequeñas comunidades que conformaron y realicen lo que se indica.

Procedimiento

1. Salgan al patio de su escuela con los materiales indicados.
2. Formen una resbaladilla en miniatura:
 - a) Utilicen sillas y acomoden las tablas de distintas formas: acostadas, paradas o con diferente inclinación.
 - b) Si lo consideran necesario, añadan bordes a los costados de la resbaladilla para que la pelota no se salga de la tabla.

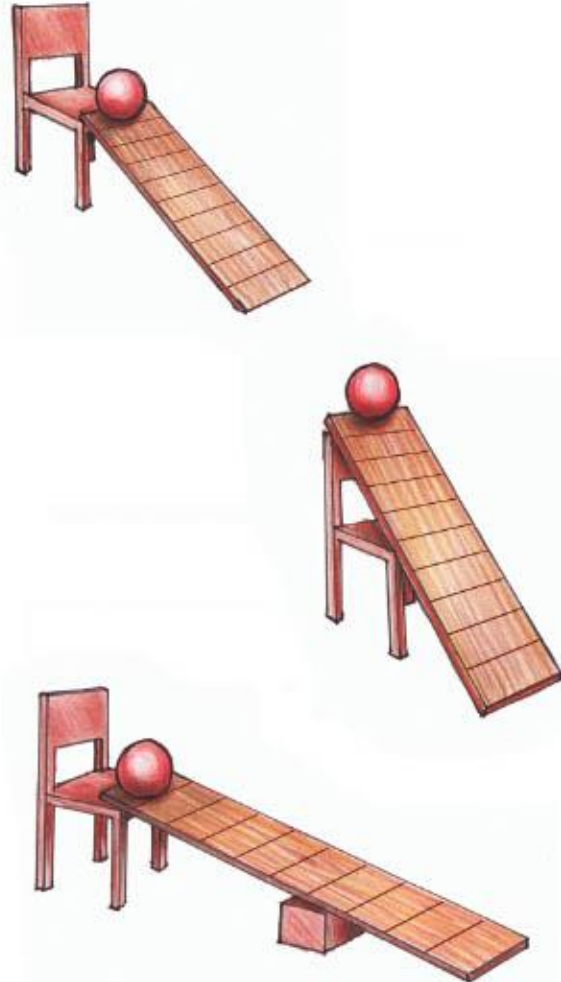

3. Coloquen el metro a lo largo de la tabla que está completamente acostada. Tomen una de las pelotas y colóquenla donde está la marca con el número 0.

4. Intenten que la pelota ruede hasta el otro extremo de la tabla.
 - a) Si la pelota llega al otro extremo, lean el paso 5.
 - b) Si la pelota no llega al otro extremo, piensen qué pueden hacer para que esto ocurra.
 - › Registren sus ideas en el cuaderno. Por ejemplo, consideren qué tan fuerte o suave deben empujar o soplar la pelota.
 - › Continúen hasta lograrlo. ¡Pongan en práctica su imaginación!
5. Coloquen nuevamente la pelota donde está la marca con el número 0. En un solo intento hagan que la pelota llegue hasta la marca con el número 15.
 - a) En caso de que la pelota rebase o se quede antes de esta marca, realicen lo siguiente:
 - › Vean el número más cercano al que llegaron.
 - › Cuenten por cuántas marcas se pasó la pelota o cuántas faltaron para llegar al 15. Anótenlo en su cuaderno.
 - b) Propongan qué deben hacer en su próximo intento para llegar a la marca con el número 15.
 - › Si necesitan ayuda, lean el inciso b) del punto 4. Escriban sus propuestas en el cuaderno.

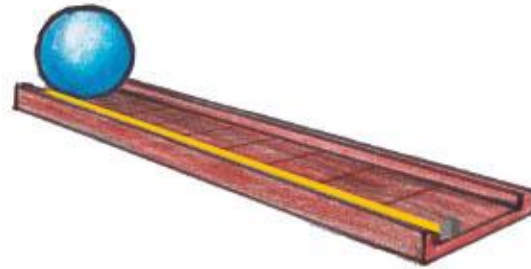

- c) Realicen las ideas que acordaron de forma colectiva hasta que la pelota llegue al número 15.

6. Su maestro dirá un número en voz alta. Propongan estrategias para que la pelota llegue a la marca con ese número. ¡Inviten a otras personas de la comunidad escolar a intentarlo!

a) Lleguen a las marcas con los números que indique su maestro. ¡Mejoren las estrategias para conseguirlo!

7. Ahora, coloquen la tabla de forma inclinada, como una rampa. Pongan la pelota en lo alto de la tabla y hagan que ruede hasta el final.

a) Observen las rampas de sus compañeros. Analicen cómo es la inclinación de cada una.

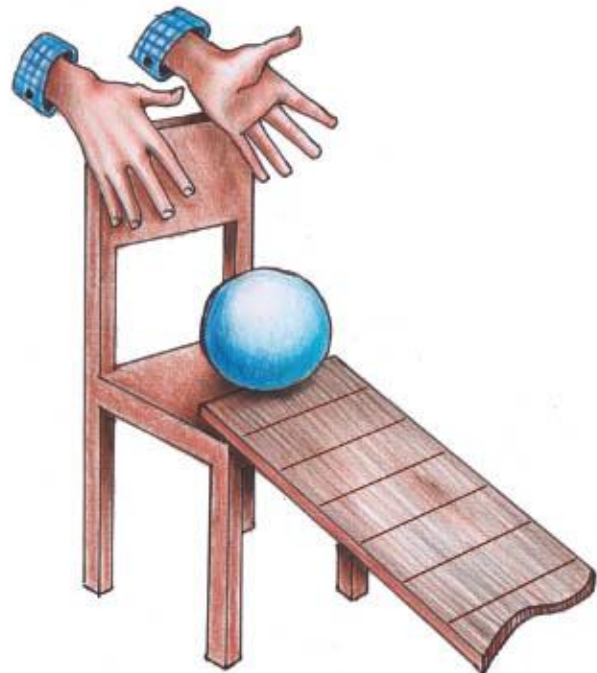

8. Reflexionen qué deben hacer para que la pelota ruede sobre una tabla acostada y sobre otra inclinada.

➔ Para conocer más sobre rampas, consulta *Nuestros saberes: Libro para alumnos, maestros y familia*.

¿Qué harías para que un objeto que baja por una resbaladilla termine su recorrido?

1. Realicen lo siguiente de forma colaborativa:
 - a) Integren a un adulto de la comunidad escolar al grupo donde han trabajado.
 - b) Formen resbaladillas en miniatura con las tablas, como las que construyeron anteriormente.
 - c) Pasen la pelota por tinta.
 - d) Comenten qué marca piensan que dejará la pelota entintada al bajar por la resbaladilla.
 - e) Coloquen la pelota en el extremo más alto de la resbaladilla y suéltenla.
 - f) Registren en su cuaderno la huella que deja la pelota. Vean el ejemplo que hizo Antonieta en su cuaderno.

La rampa que hice con mis compañeros era así:



Observamos que la pelota se fue derecho y llegó al suelo.



¡La pelota no se salió de la resbaladilla que hicimos!

2. Comparen los recorridos e identifiquen en cuáles de ellos la pelota cayó antes de llegar al final. Reflexionen por qué sucedió.

3. Si en todas las resbaladillas la pelota no cayó antes de llegar al final, cambien de posición la tabla hasta que esto suceda.

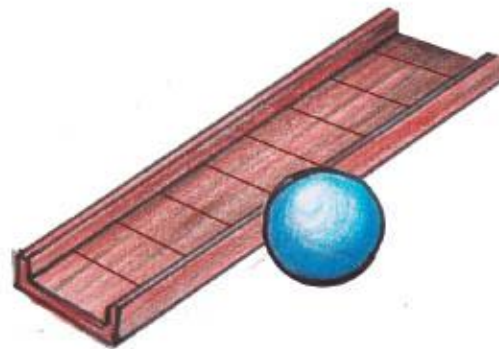
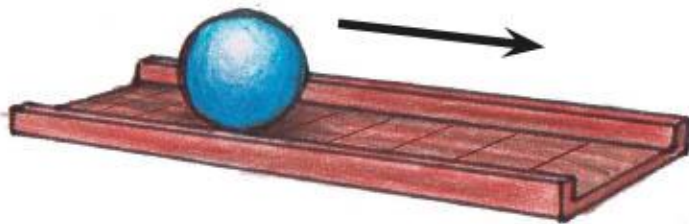

4. Comenten qué pueden hacer para que la pelota complete su recorrido. Consideren acomodarla adecuadamente.

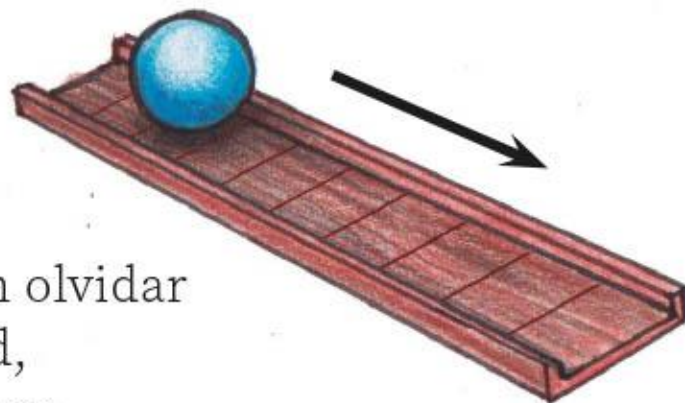

5. De manera individual, y sin olvidar lo aprendido en comunidad, anota en tu cuaderno algunas características que debe tener una resbaladilla para que cuando las personas se suban no se caigan.

Se llama *trayectoria* al recorrido que sigue un cuerpo en movimiento.

¿Cómo logras que un objeto baje más lento por una resbaladilla?

1. Reúnanse con la comunidad que han conformado.
 - a) Recuerden cómo son las inclinaciones de las resbaladillas que han hecho y revisen la trayectoria que dibujaron en el cuaderno.
 - b) Comenten qué harían para que la pelota baje más lento por la resbaladilla.

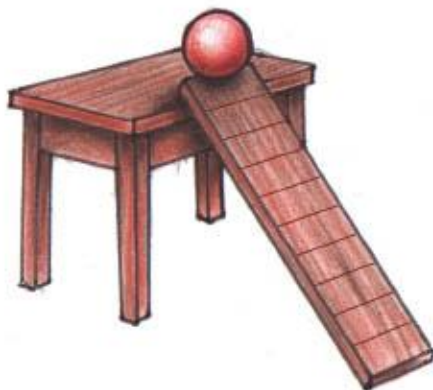
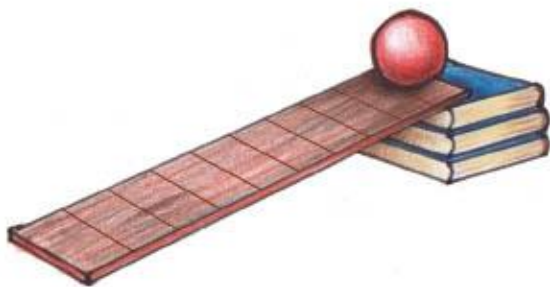
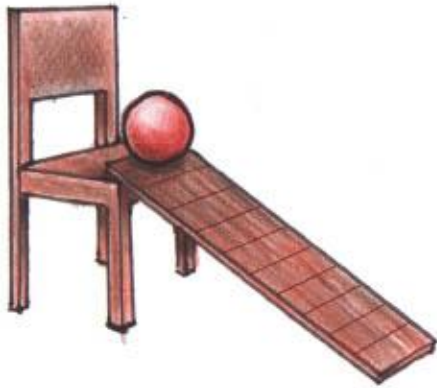

- c) Organícense con otros conjuntos de compañeros y cada uno coloque su tabla con distinta inclinación.
 - ▶ Por ejemplo, un grupo puede colocar un extremo de su tabla sobre tres libros, otro sobre una silla, y uno más sobre el escritorio.
- d) Suelten la pelota al mismo tiempo y observen en cuál resbaladilla la pelota tarda más tiempo en terminar el recorrido.
 - ▶ Asegúrense de acomodar adecuadamente la tabla para que la pelota llegue al final.

2. De manera individual, y considerando las aportaciones que hagan sus compañeros, anota en el cuaderno por qué piensas que va más despacio la pelota de esa resbaladilla.



3. Imagina que te subes a la resbaladilla que corresponde a la tabla más inclinada. Responde, en tu cuaderno, qué tan peligroso piensas que es.

Entre menor sea la inclinación de la tabla, más lento irá el objeto que rueda por ella.

Acuerdos

1. Reúnanse en comunidad con alumnos de otros grados.
 - a) Sin olvidar lo aprendido en los experimentos realizados, dibujen en el siguiente esquema tres diferentes resbaladillas que hayan elaborado con otros compañeros.
 - b) Encierren en un círculo aquella en donde la pelota rueda más lento.
 - c) Dibujen también la trayectoria que sigue la pelota en cada resbaladilla.

	Resbaladilla 1	Resbaladilla 2	Resbaladilla 3
Inclinación			
Trayectoria que sigue la pelota			

2. A partir del esquema y los registros realizados por ustedes y sus compañeros, comenten cómo sería una resbaladilla peligrosa.
 - a) Respondan por qué es importante conocer la inclinación y la trayectoria que sigue un objeto al bajar por ella. Anoten sus conclusiones en el cuaderno.

Comunicación y aplicación

¿Qué características deben tener las rampas seguras en la escuela, tomando en cuenta su parecido con las resbaladillas?

1. En compañía de las comunidades que formaron, y con ayuda de su maestro, realicen lo que se indica.

- a) Compartan con su director, alumnos de otros grupos, maestros y el resto de la comunidad escolar los esquemas que elaboraron.
- b) Realicen un cartel y describan algunas características que debe tener una resbaladilla segura.
 - » Consideren la inclinación y la trayectoria que puede seguir un objeto al bajar por ella.



2. Recorran la escuela y busquen lugares donde a uno o varios de sus compañeros les cueste trabajo subir. Puede ser una banqueta muy alta o los escalones para entrar al salón.
 - a) Sugieran ideas para facilitar estas actividades a la comunidad escolar.
 - b) Recuerden la lectura que hicieron al inicio y piensen cómo ayudarían a resolver el problema, tomando en cuenta lo que han aprendido sobre las resbaladillas. Escriban sus ideas en el cuaderno.

3. Busquen en internet, en compañía de un adulto, o en un libro de la Biblioteca de Aula o en la biblioteca pública cómo la construcción de rampas podría ayudar a resolver el problema.

4. Comenten si lo que aprendieron sobre las resbaladillas les sirve para saber qué características deben tener las rampas seguras.
 - a) Consideren la importancia de la inclinación de la rampa.
 - b) En caso de que lo requieran, dibujen en su cuaderno las trayectorias que podría dejar una pelota al rodar sobre ellas.
 - c) Anoten sus comentarios en el cuaderno.

5. Organicen a la comunidad escolar y vayan al punto donde identificaron el problema.
 - a) Coloquen tablas para hacer construcciones parecidas a una rampa segura.
 - b) Hagan los ajustes necesarios considerando la participación de todos.



Analicen si la construcción de una rampa facilita el acceso de la comunidad a este espacio. De ser así, comuníqueno a una autoridad escolar.

Reflexión sobre nuestros aprendizajes

1. De manera individual, pero sin olvidar lo que aprendieron en comunidad, realiza lo siguiente:
 - a) Dibuja la rampa que construiste junto con tus compañeros.

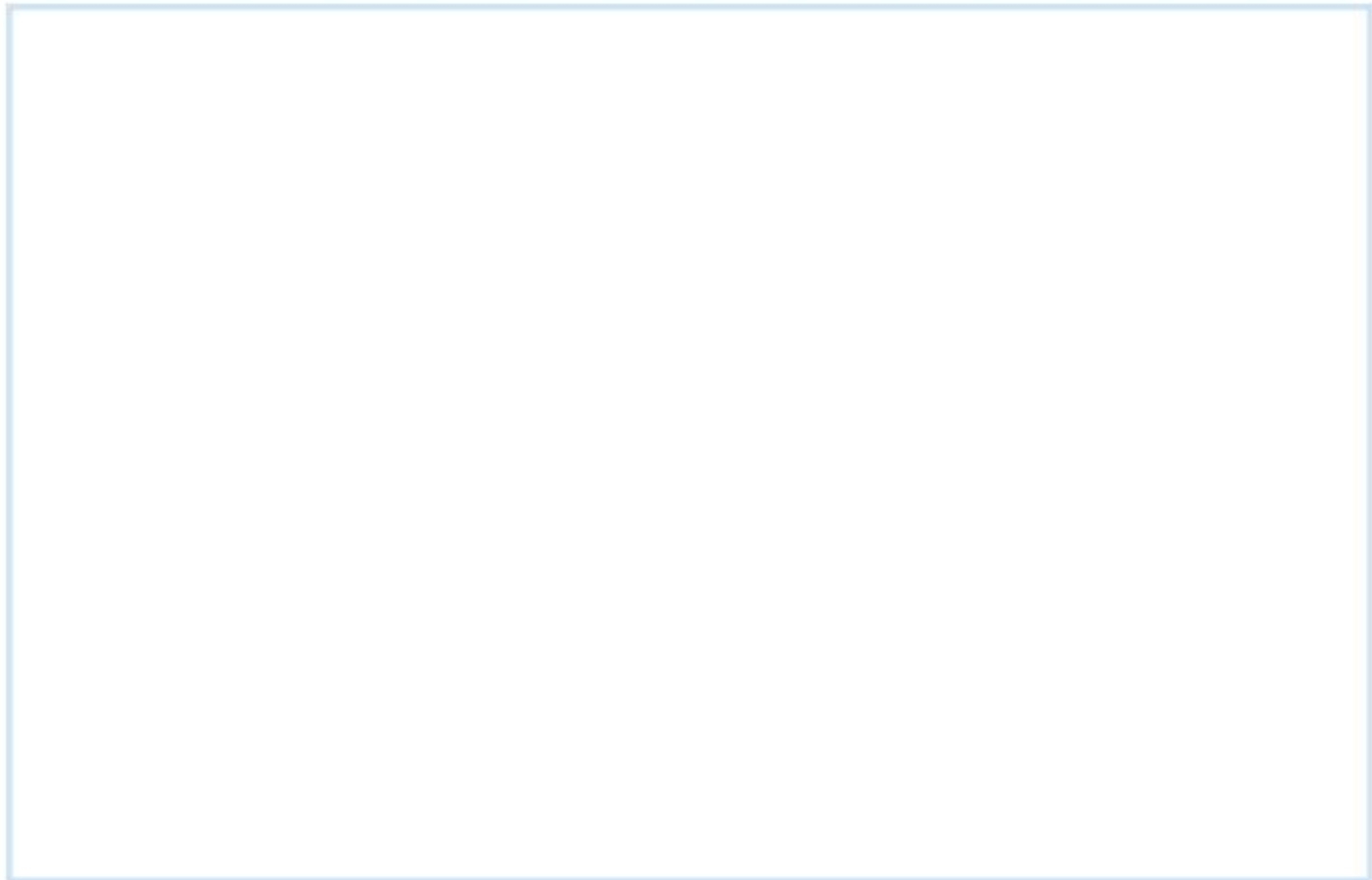

- b) Escribe en tu cuaderno una historia donde expliques cómo la construyeron. Incluye las dificultades que tuvieron y cómo las resolvieron.
2. Comparte tu historia con otros compañeros y escucha las de los demás.
3. Por último, escriban en sus cuadernos los acuerdos assemblearios a los que llegaron para conocer dónde hace falta construir rampas seguras en la escuela y cuáles son sus características. 

Créditos bibliográficos

- Betancourt, Ángeles (2005). "La medida exacta. Porciones de alimentos", en *Diabetes Hoy*, Federación Mexicana de Diabetes. Disponible en <https://fmndiabetes.org/la-medida-exacta-porciones-de-alimentos/> (Consultado el 12 de diciembre de 2022).
- Canales Escobar, Daniel y Luis Peña Torres (2014). *Factores que Impactan en el Sentido de Pertenencia en la Escuela: Dibujos y Relatos de Estudiantes de Séptimo Básico en Cuatro Escuelas Municipales*. Tesis de licenciatura, Valparaíso, Chile, Pontificia Universidad Católica de Valparaíso. Disponible en http://opac.pucv.cl/pucv_txt/Txt-5000/UCES135_01.pdf (Consultado el 7 de octubre de 2022).
- Carrillo Pérez, Reyna (2016). "Resolución de conflictos: hacia una cultura de paz en niños de primaria", en *Ra Ximhai*, vol.12, núm. 3, pp.195-205. Disponible en <https://www.redalyc.org/articulo.oa?id=46146811012> (Consultado el 7 de octubre de 2022).
- Comisión Nacional para el Conocimiento y Uso de la Biodiversidad (2018). "Conservación de especies migratorias en México", en *Novedades*, México, Conabio. Disponible en <https://www.biodiversidad.gob.mx/conabio/ecos-de-la-naturaleza/14> (Consultado el 7 de octubre de 2022).
- Curtis, Helena *et al.* (2000). *Biología*, Buenos Aires, Médica Panamericana.
- Fisher, Simon *et al.* (2000). *Trabajando con el conflicto. Habilidades y Estrategias para la Acción*, Guatemala, Centro de Estudios para el Desarrollo y la Democracia / Consejo de Investigaciones para el Desarrollo de Centroamérica. Disponible en <http://www.bibliotecavirtualrs.com/recursos/Trabajando-con-el-Conflicto.pdf> (Consultado el 7 de octubre de 2022).
- Física, matemáticas, experimentos y manualidades para disfrutar aprendiendo (2014). "Construye un puente con una hoja de papel", en *Experimentos para niños*. Disponible en <https://educaconbigbang.com/2014/04/construye-un-puente-con-una-hoja-de-papel/> (Consultado el 21 de diciembre de 2022).
- García Torres, Iván (3 de marzo de 2021). "La asamblea escolar: una técnica Freinet en la educación para la paz", en *Kuchkabal, saberes compartidos*. Disponible en <https://www.kuchkabal.org/educacion-para-la-paz/la-asamblea-escolar-una-tecnica-freinet-en-la-educacion-para-la-paz/> (Consultado el 7 de octubre de 2022).
- H. Daniel, Lucy *et al.* (2002). *Science*, Nueva York, MacMillan/ McGraw-Hill.
- Hernández Orta, Gustavo (2012). *Manual de gestión y resolución de conflictos*, México, Instituto Nacional de Desarrollo Social. Disponible en <http://indesol.gob.mx/cedoc/pdf/II.%20Inclusi%C3%B3n%20y%20Cohesi%C3%B3n%20Social/Prevenci%C3%B3n%20y%20Gesti%C3%B3n%20de%20conflictos/Manual%20de%20Gestion%20y%20Resolucion%20Conflictos.pdf> (Consultado el 7 de octubre de 2022).
- Instituto de Seguridad y Servicios Sociales de los Trabajadores del Estado (19 de enero, 2016). *La obesidad en México*. Disponible en <https://www.gob.mx/issste/articulos/la-obesidad-en-mexico> (Consultado el 28 de noviembre de 2022).
- Kerguignas, Marcel y Guy Caignaert (1980). *Resistencia de materiales*, Barcelona, Editorial Reverté. Disponible en https://books.google.com.mx/books?id=RQqiC69f1WkC&printsec=rontcover&dq=resistencia+de+materiales&hl=es-419&sa=X&redir_esc=y#v=onepage&q=resistencia%20de%20materiales&f=false=true (Consultado el 29 de octubre de 2022).
- Kolangui Nisanof, Tamara y Luz Paula Parra Rosales (2013). *El didlogo para la resolución de conflictos*, México, Limusa.
- Marcos, Ana (s. f.). *¿Cuánto peso puede llegar a soportar una hoja de papel?*. Disponible en <http://www2.caminos.upm.es/Departamentos/matematicas/fdistancia/pie/Chip%20geom%C3%A9trico/Papel%20plegado3.pdf> (Consultado el 24 de octubre de 2022).
- Marín Dávila, Jhon Mario (2019). "Círculo de palabra: pedagogía del Laboratorio de Pensamientos, Naturaleza y Cultura", en *Revista Antares, Revista Digital del Semillero de Investigación Acción Colectiva, Política y Sociedad – Uniminuto, Seccional Antioquia y Chocó*. Disponible en <https://revistaantares.home.blog/2019/10/08/circulo-de-palabra-pedagogia-del-laboratorio-de-pensamientos-naturaleza-y-cultura/> (Consultado en noviembre de 2022).
- Martorelli, Sandra Luz (9 de septiembre de 2020). "Jugamos con planos inclinados", en *Mi sala amarilla*. Disponible en <https://salaamarilla2009.blogspot.com/2020/09/jugamos-con-planos-inclinados.html> (Consultado el 24 de octubre de 2022).
- Muñoz-Cano, Juan Manuel *et al.* (2010). "El índice cintura/talla como indicador de riesgo para enfermedades crónicas en una muestra de escolares", en *Salud en Tabasco*, vol. 16, núms. 2 y 3, pp. 921-927. Disponible en <https://tabasco.gob.mx/sites/default/files/users/ssaludtabasco/921.pdf> (Consultado el 28 de noviembre de 2022).
- Organización Panamericana de la Salud (s. f.). *Prevención de la obesidad*. Disponible en <https://www.paho.org/es/temas/prevencion-obesidad> (Consultado el 28 de noviembre de 2022).

Pranis, Kay (2009). *Manual para facilitadores de los círculos*, Costa Rica, Comisión Nacional para el Mejoramiento de la Administración de Justicia. Disponible en <https://www.conamaj.go.cr/images/libros/pdf/011.pdf> (Consultado en noviembre de 2022).

Real Academia Española (s. f.). "Estatura", en *Diccionario de la Lengua Española*. Disponible en <https://dle.rae.es/estatura> (Consultado el 28 de noviembre de 2022).

Retseck, George (15 de mayo de 2019). "¿Qué material hace el puente más fuerte?", en *Ciencia, Educación Maker*. Disponible en <https://hacedores.com/que-material-hace-el-puente-mas-fuerte/> (Consultado el 21 de diciembre de 2022).

Secretaría de Salud (10 de marzo de 2017). "104. Siete de cada 10 adultos padecen sobrepeso u obesidad", en *Comunicado*. Disponible en <https://www.gob.mx/salud/prensa/104-siete-de-cada-10-adultos-padecen-sobrepeso-u-obesidad> (Consultado el 29 de noviembre de 2022).

— (10 de noviembre de 2022). *La dieta de la milpa*. Disponible en <https://www.gob.mx/salud/acciones-y-programas/la-dieta-de-la-milpa-298617#:~:text=La%20>

[dieta%20de%20la%20milpa%20tiene%20tres%20caracter%20C3%ADsticas:%20diversidad,%20adaptabilidad,del%20mundo,%20siguiendo%20sus%20principios](#) (Consultado el 12 de diciembre de 2022).

Subdirección General Técnica (s. f.). *Terminología*. Disponible en <https://app.conagua.gob.mx/spr/glosario.html> (Consultado el 7 de octubre de 2022).

Suzuki, David (2003). *Descubre el cuerpo humano*, México, SEP / Oniro.

Valle-Leal, Jaime *et al* (15 de diciembre de 2015). "Índice cintura-estatura como indicador de riesgo metabólico en niños", en *Revista Chilena de Pediatría*, vol. 87, núm. 3, pp. 180-185. Disponible en <https://www.elsevier.es/es-revista-revista-chilena-pediatria-219-pdf-S0370410615002661> (Consultado el 28 de noviembre de 2022).

Créditos iconográficos

Ilustración

Ana Cristina Esparza Sarabia/Archivo iconográfico DGME-SEB-SEP: pp. 60, 62-63, 126-127, 132, 136.
Anxélica Alarcón/Archivo iconográfico DGME-SEB-SEP: p. 63 (centro izq.).
Pamela Medina/Archivo iconográfico DGME-SEB-SEP: pp. 128, 130.
Héctor Ruiz Verduzco/Archivo iconográfico DGME-SEB-SEP: p. 129.
Humberto Ramírez/Archivo iconográfico DGME-SEB-SEP: p. 133.
Manuel Marín/Archivo iconográfico DGME-SEB-SEP: pp. 134-135, 137, 139.
Marco Tulio Ángel Zárate/Archivo iconográfico DGME-SEB-SEP: pp. 252-253, 255-261, 263-264.
Archivo iconográfico DGME-SEB-SEP: pp. 166-170, 172, 174.

Creadores visuales por convocatoria

Ana Patricia Chávez Hernández: pp. 8-9 (entrada de Campo formativo).
Antonio Millán Orozco: pictograma de los días del Tonalamátl (entrada de proyecto).
Luis Antonio Moreno Aguayo: pp. 10-16, 18-25.
Ada Paola Vázquez Marroquín: pp. 26-31, 34-37.
Sarid Amisadai Limón Huerta: pp. 38, 42, 205, 207-209, 211-213.
Saintda Yeshen Garduño Castillo: p. 39, 105
Marcela Aguiar Lamadrid: p. 40 (arr.).
Jesús González Romero: p. 40 (ab.).
Alberto Martínez Martínez (Alberto Diosdado): p. 41.
Paola Ivonne Cruz Vázquez: p. 44.
Laura Lilian Prieto González: p. 45 (arr.).
María del Rosario Escobar García: pp. 45 (ab.), 46, 68-70, 72-74, 76-77, 79.
Gerardo Hernández Soto: p. 48.
Elva Xóchitl González Fernández: p. 49.
Citlali González Tapia y Daniela Estrella Montero: pp. 64-67.
Paloma Sirani Zataray Mora: pp. 80-89.
Brenda Flores Ramírez: pp. 90-99.
Laura Ángeles Fernández: pp. 100-101 (entrada de Campo formativo).
Luis Ricardo Ramos Hernández: pp. 109, 117, 125, 131.
Marcela Aguiar Lamadrid: pp. 120-124.
Octavio Sánchez Oropeza: pp. 140-141 (entrada de Campo formativo).
Abdón Pinedo García: pp. 142-143, 145-147, 149, 152-155.
Helwe Mariam Sdir Loza: pp. 156-161, 165.
Raquel García Aguirre: pp. 176-177, 179, 181, 183-187.
Tania Edith Juárez Ceciliano: pp. 188-189 (entrada de Campo formativo).
Adriana Dolores Pelayo Ramírez: pp. 191-192, 194-197, 199-200, 203.
Alexander Felipe Hernández Flores: pp. 218-219, 222-227.
Frida Lorena Solano Martínez: pp. 228-230, 232-237.
Diana Ivette Gutiérrez Cisneros: pp. 238, 240-247, 249-251.

Fotografía

p. 25: fotografía de USAID Guatemala, bajo licencia CC BY-NC-ND 2.0; p. 32: niña tsotsil, fotografía de DaNka Valle León, bajo licencia CC BY-ND 2.0; p. 39: fotografía bajo licencia CC0/Pexels.com; p. 50: carnaval zoque, fotografía de Daniel Gómez S., bajo licencia CC BY-SA 4.0; p. 51: Guelaguetza, bajo licencia CC BY-NC-SA 2.0; p. 52: (arr.) fotografía de Dan Cipolla, bajo licencia CC BY-NC-ND 2.0; (ab.) zapadores en el carnaval de Huejotzingo, Puebla, fotografía de Thelmadatter, bajo licencia CC BY-SA 3.0; p. 54: voladores de Papantla, fotografía de Larry Lamsa, bajo licencia CC BY 2.0; p. 55: Día de Muertos, fotografía de darvinsantos, bajo licencia CC0/pixabay.com; p. 56: joven xicacate, carnaval de San Nicolás de los Ranchos, Puebla, fotografía de Hugo Ortuño Suárez; p. 57: (arr.) tigrada, Chilapa de Álvarez, Guerrero, fotografía de Briselda de Jesús/Galería de fotos INPI; (ab.) huicholes de Jalisco, fotografía de Víctor Flores/Archivo Gráfico, bajo licencia CC BY-NC-SA 2.0; p. 58: danza Los Quetzales de Cuetzalan, Puebla, fotografía de Luce051, bajo licencia CC BY-SA 4.0; p. 59: tapetes en Huamantla, Tlaxcala, fotografía de Carlitos, bajo licencia CC BY-NC-SA 2.0; p. 67: fotografía de Lon&Queta, bajo licencia CC BY-NC-SA 2.0; p. 71: fotografía bajo licencia CC0freepik.com; p. 75: fotografía bajo licencia CC0freepik.com; p. 78: fotografía de Guillermo Barrios del Valle, bajo licencia CC BY-NC-SA 2.0; p. 86: fotografía de USAID Guatemala, bajo licencia CC BY-NC-ND 2.0; p. 95: fotografía bajo licencia CC0/unsplash.com; p. 102: talleres Chicali Pinholero, fotografía de Ana Odette Barajas; p. 103: niñas, San Miguel Huaixtita, Jalisco, fotografía de Diana de la Mora Márquez; p. 104: taller comunitario, fotografía de Juan Carlos Luna Bernal; p. 106: fotografía de Hugo Ortuño Suárez; p. 107: fotografía de Martín Córdova Salinas/Archivo iconográfico DGME-SEB-SEP; p. 108: niña wixárika, Sierra Madre Occidental, huicholes, Mexquitic, fotografía de Hugo Ortuño Suárez; p. 110: vista de la tierra, bajo licencia CC0/pxhere.com; p. 111: mantis, fotografía de Jill Alison Hartley; p. 112: mariposa, fotografía de Bayu Zk, bajo licencia CC0/pixabay.com; p. 113: hormiga, bajo licencia CC0/pxhere.

com; p. 115: abeja, fotografía de Michael Reichelt, bajo licencia CC0/pixabay.com; p. 116: escarabajo, bajo licencia CC0/pxhere.com; p. 117: fotografía de Herney, bajo licencia CC0/pixabay.com; p. 118: (izq.) línea 1 Cablebús, fotografía de Milton Martínez/Secretaría de Cultura de la Ciudad de México, bajo licencia CC POR 2.0; (der.) santuario de la Virgen de los Remedios, San Pedro Cholula, fotografía de Lastra, bajo licencia CC0/unsplash.com; p. 119: (de arr. hacia ab. de izq. a der.) Oaxaca, fotografía de fixfey; Cancún, fotografía de Michelle María; Chignahuapan, Puebla, fotografía de Mike Ramírez; Atlixco, Puebla, fotografía de Magdalena; Santiago de Querétaro, fotografía de Mike Ramírez, bajo licencia CC0/pixabay.com; p. 124: fotografía de Héctor Daniel Becerra López/Archivo iconográfico DGME-SEB-SEP; p. 127: fotografía de Freedom, bajo licencia CC BY-NC 2.0; p. 138: fotografía de Alba Sud Fotografía, bajo licencia CC BY-NC-ND 2.0; p. 150: fotografía de TECHO, bajo licencia CC BY-NC-ND 2.0; p. 164: fotografía de falconpr75, bajo licencia CC BY-NC-ND 2.0; p. 170: fotografía de Martín Córdova Salinas/Archivo iconográfico DGME-SEB-SEP; p. 171: flores de la saeta, fotografía de Chucao, bajo licencia CC BY-SA 3.0; p. 173: bajo licencia CC0freepik.com; p. 178: bajo licencia CC0freepik.com; p. 180: bajo licencia CC0freepik.com; p. 182: niño, Chihuahua, fotografía de Ted McGrath, bajo licencia CC BY-NC-SA 2.0; p. 194: bajo licencia CC0freepik.com; p. 198: fotografía de aman-shrivastava, bajo licencia CC0/unsplash.com; p. 206: fotografía bajo licencia CC0/pixabay.com; p. 215: fotografía de bob in swamp, bajo licencia CC BY 2.0; p. 221: niña en Villa Alta, Oaxaca, fotografía de Lon&Queta, bajo licencia CC BY-NC-SA 2.0; p. 227: mariposa, fotografía de Petra Ohmer, bajo licencia CC0/pixabay.com; pp. 232-233: fotografía de Aurora Vázquez Flores/Archivo iconográfico DGME-SEB-SEP; p. 234: fotografía de USAID Guatemala, bajo licencia CC BY-NC-ND 2.0; p. 239: fotografía de David Dennis, bajo licencia CC BY-SA 2.0; p. 257: fotografía de Guillermo Barrios del Valle, bajo licencia CC BY-NC-SA 2.0.

La Secretaría de Educación Pública (SEP) agradece a los especialistas de las siguientes instituciones su valioso apoyo para la elaboración de este libro. Su colaboración contribuirá a alcanzar nuestro propósito de ofrecer a las niñas y a los niños de México una educación con equidad y excelencia:

Centro Nacional de Prevención de Desastres (Cenapred), Colegio de Ciencias y Humanidades Vallejo, UNAM;
Comisión Nacional para la Protección y Defensa de los Usuarios de Servicios Financieros (Condusef),
Comité de Participación Ciudadana del Sistema Nacional Anticorrupción,
Consejo Nacional de Ciencia y Tecnología/Programas Nacionales Estratégicos, Consejo Nacional de Fomento Educativo,
Coordinación de Igualdad de Género y Programas Transversales, UAF, SEP; Centro de Investigación en Ciencias Cognitivas, UAEM;
Coordinación Sectorial de Igualdad de Género y Programas Transversales, Colegio de Postgraduados, campus Montecillo;
Confederación Nacional de Pediatras en México, Dirección General de Educación Superior para el Magisterio,
Escuela Nacional de Protección Civil (ENAPROC), Cenapred; Facultad de Estudios Superiores Iztacala, UNAM; Facultad de Filosofía y Letras,
UNAM; Facultad de Medicina, UNAM; Instituto Nacional de Bellas Artes y Literatura (INBAL), Instituto Nacional de Estadística y Geografía
(Inegi), Instituto Nacional de Investigaciones Forestales, Agrícolas y Pecuarias (INIFAP), Programa Adopte un Talento, Instituto de
Ciencias Nucleares, UNAM; Coordinación Nacional de Desarrollo Cultural Infantil, Secretaría de Cultura;
Secretaría de Cultura Federal, Secretaría de Gobernación, Secretaría de Hacienda y Crédito Público,
Secretaría Ejecutiva del Sistema Nacional Anticorrupción, Servicio de Administración Tributaria (SAT), Secretaría de Cultura de la Ciudad
de México, Secretaría de Cultura de Puebla, Secretaría de Cultura de Tabasco, Secretaría de las Culturas y Artes de Oaxaca,
Sistema Nacional para el Desarrollo Integral de la Familia (SNDIF), Universidad Nacional Autónoma de México (UNAM),
Universidad Pedagógica Nacional (UPN), Universidad Autónoma del Estado de Morelos (UAEM),
Museo Interactivo de Economía (MIDE).

Libro de proyectos escolares. Primer grado
se imprimió por encargo
de la Comisión Nacional de
Libros de Texto Gratuitos, en los
talleres de XXXXXXXX, con domicilio en
XXXXXXXXXXXXX en el mes de XXXXXXXX de 2023.
El tiraje fue de XXXXXXXX ejemplares.

¡Expresamos nuestras ideas para ejercer nuestros derechos!

Esta nueva familia de libros está pensada para los niños de todo México, por lo que tus ideas y opiniones sobre ellos son muy importantes.

Expresar lo que piensas sobre el *Libro de proyectos escolares. Primer grado* permitirá saber cómo mejorar su perspectiva solidaria, diversa y plural.

Puedes enviar tus opiniones por medio de correo postal o por correo electrónico a la dirección: librodetexto@nube.sep.gob.mx

1. ¿Recibiste tu libro el primer día de clases?



2. ¿Te gustó tu libro?



3. ¿Qué fue lo que más te gustó?

4. ¿Qué partes de tu libro te agradaron más?

5. ¿Te gustaron las imágenes?



6. ¿Las imágenes te ayudaron a entender los temas?



7. ¿Las instrucciones de las aventuras de aprendizaje fueron claras?



8. ¿Hay otros libros en tu aula además de los de texto?



9. ¿Qué te gustaría que estuviera en tu libro y no lo tiene?

10. ¿Consultas los libros de la biblioteca de tu escuela?, ¿por qué?

11. ¿Consultas la biblioteca pública de tu comunidad?, ¿por qué?



12. ¿Tienes libros en tu casa, además de los libros de texto gratuitos?



13. ¿Lees los libros de texto gratuitos con los adultos de tu casa?



¡Gracias por tu participación!



Dirección General de Materiales Educativos
Avenida Universidad 1200, Colonia Xoco,
Benito Juárez, C.P. 03330, Ciudad de México

Doblar aquí

Datos generales

Entidad: _____

Escuela: _____

Turno: Matutino Vespertino Escuela de tiempo completo

Nombre del alumno: _____

Domicilio del alumno: _____

Grado: _____

Doblar aquí



Ana Patricia Chávez Hernández,
QUERÉTARO



EDUCACIÓN
SECRETARÍA DE EDUCACIÓN PÚBLICA

